

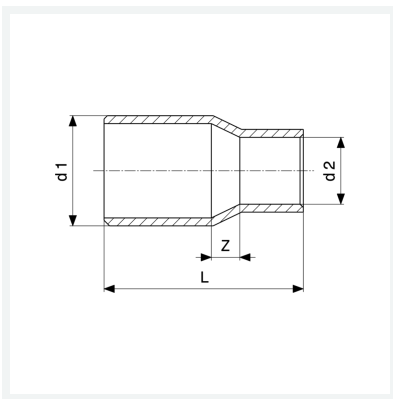

Reduzierstück
- Einsteckende, Lötanschluss
Modell 95243

Artikel 100 841



Eigenschaften

Gütesicherung Cu	Cu	✓
Rohraußendurchmesser 1	d1	22a
Rohraußendurchmesser 2	d2	15
Z-Maß	Z	5 mm
Länge	L	34 mm
Gewicht	20,5 g	
Volumen	35,52 cm ³	
Werkstoff	Kupfer	