

83 306 980 Produktversion ab 01.04.2025



- Stichmaß 120 mm
- Breite 600 mm
- Höhe 660 mm
- Rosette 60 x 60 mm
- Ausladung 63 mm
- Schutzart IP 44, CE-Zeichen
- Leistung pro Handtuchstange: 15 Watt
- Nennspannung: 220 - 240 V AC

**Ohne Bedienelement**

**Ansteuerung ist bauseits zu lösen**

**Achtung: Abweichende Konditionierung.**







**Dieses Gerät ist ein ortsfestes elektrisches Raumheizgerät und muss, um den verbindlichen Ökodesign-Anforderungen der Verordnung (EU) 2024/1103 der Kommission zu entsprechen, mindestens mit einer Steuerung mit Steuerungsfunktion TW(f2) ausgestattet sein.**

Ohne Bedienelement

Ansteuerung ist bauseits zu lösen

Achtung: Abweichende Konditionierung.

Dieses Gerät ist ein ortsfestes elektrisches Raumheizgerät und muss, um den verbindlichen Ökodesign-Anforderungen der Verordnung (EU) 2024/1103 der Kommission zu entsprechen, mindestens mit einer Steuerung mit Steuerungsfunktion TW(f2) ausgestattet sein.

	Chrom	83 306 980-00
	Dark Chrome	83 306 980-19
	Schwarz matt	83 306 980-33
	Champagne gebürstet (22kt Gold)	83 306 980-46
	Chrom gebürstet	83 306 980-93
	Dark Platinum gebürstet	83 306 980-99

## Benötigtes Zubehör



- UP-Wandeinbaukasten für Handtuchwärmer , 6-fach , ohne Bedienelement -** 35 313 970 90
- Min. Einbautiefe 70 mm
  - Max. Einbautiefe 100 mm

83 306 980 Produktversion ab 01.04.2025

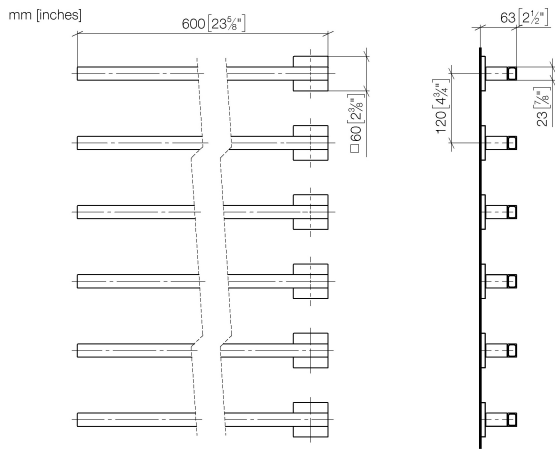

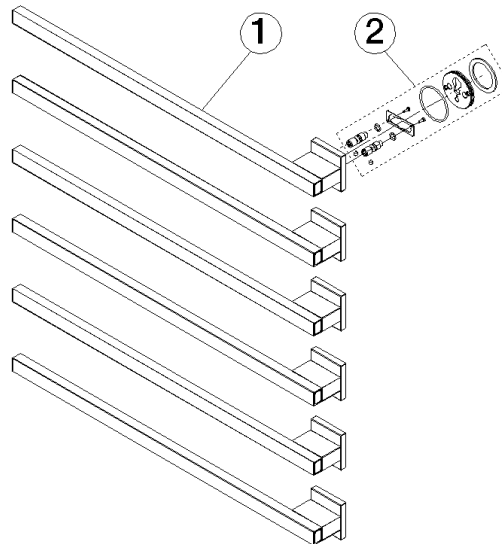

### Ersatzteilstückliste

Nr.	Artikelnummer	Benennung	Verbaumenge	Lieferzeit
1	90 17 98 561 00-00	Handtuchwärmer eckig , Ausladung links 610 x 80 x 71 mm - Chrom	1,00	10
2	90 30 30 252 00 90	Befestigungssatz für Handtuchwärmer -	1,00	2