

# Montageanleitung

Instrukcja montażu  
Návod k montáži  
Руководство по монтажу

## Aquafun

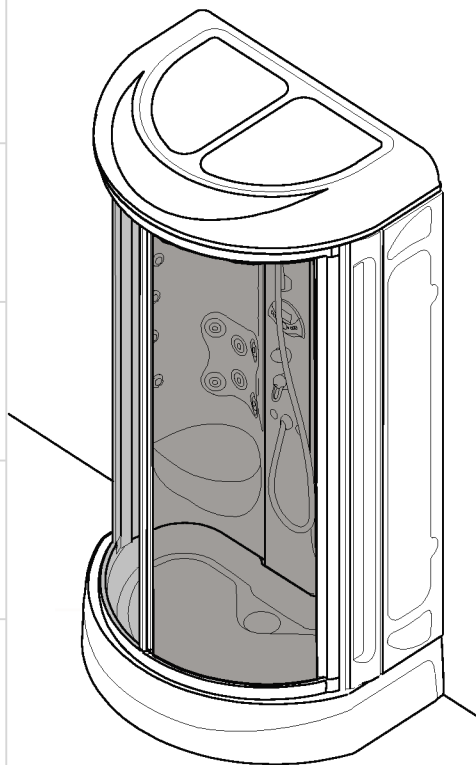

**Aquafun 140 DL 10 Comfort** 21116000

**Aquafun 140 DL 10 Deluxe** 21124000

# PHARO®

hansgrohe

Polski

Česky

Русский

<b>Polski</b>	<b>Česky</b>
Wstęp/Wymiary przyłączy	Úvod/technická data
148	148
Widoki z wymiarami	Kotované pohledy
149	149
Wyposażenie	Vybavení
150	150
Części serwisowe	Servisní díly
152	152
Wskazówki dotyczące bezpieczeństwa	Bezpečnostní pokyny
154	154
Zastosowane symbole	Použité symboly
155	155
Wstęp/wymiary przyłączy	Úvod/Technická data
157	157
Lista elementów	Kontrolní seznam
158	158
Dane techniczne	Technické údaje
159	159
Wymagane narzędzia	Potřebné nářadí
160	160
Ustawienie nóg brodzika/wyrównanie brodzika	Nastavení nožek vany/vyrovnnání sprchové vany
162	162
Ściąganie osłon bocznych	Odejměte boční obložení
164	164
Montaż tylnej ściany	Montáž zadní stěny
166	166
Préparation du montage du châssis porteur	Preparación del montaje de la estructura de soporte
168	168
Montaż/ustawienie drzwi przesuwnych	Montáž/nastavení posuvných dveří
174	174
Montaż górnej pokrywy (dach)	Montáž horního krytu (střecha)
176	176
Uziemienie/zasilanie prądem	Uzemnění/ připojení k el. proudu
178	178
Przyłączenie oświetlenia/głośnika	Připojení osvětlení/reproduktorů
180	180
Montaż węży przyłączeniowych/głowicy natryskowej	Montáž připojovacích hadic / horní sprchy
182	182
Montaż kabiny parowej/pokrywy górnej/osłon bocznych	Montáž parní kabiny/zastřešení/bočního obložení
186	186
Ustawienie drzwi przesuwnych	Nastavení posuvných dveří
188	188
Montaż węża/słuchawki prysznicowej	Montáž hadice/ruční sprchy
190	190
Ustawianie/konserwacja termostatu	Nastavení/údržba termostatu
192	192
Funkcje natrysków	Funkce sprchy
194	194
Sterowanie elektroniczne	Elektronický ovládací prvek
198	198
Konserwacja/usterki i ich usuwanie	Poruchy a odstranění
214	214

Русский

Предисловие/подключение	148
Чертежи с указанием размеров	149
Комплектация	150
Комплект	152
Техника безопасности	154
Применяемые символы	155
Технические данные	157
Номенклатурный перечень	158
Содержимое упаковки	159
Необходимые инструменты	160
Установка ножек поддона/установка поддона по уровню	162
Удаление боковой стенки	164
Монтаж задней стенки	166
Подготовка монтажа рамы-носителя	168
Монтаж и установка раздвижной дверцы	174
Монтаж верхнего покрытия (крышки)	176
Заземление/подключение к электросети	178
Подключение освещения/динамика	180
Монтаж соединительных шлангов/верхнего душа	182
Монтаж парового душа/крыши/боковых стенок	186
Установка раздвижной дверцы	188
Монтаж шланга/ручного душа	190
Установка/обслуживание термостата	192
Режимы душевых леек	194
Электронный пульт управления	198
Неисправности и их устранение	214

**Polski**

**Česky**

**Русский**

Instrukcja montażu zawiera najważniejsze kroki i wskazówki instalacyjne dla opisanych na stronie tytułowej produktów. Prosimy zapoznać się z nimi uważnie, co uchroni Państwa przed popełnieniem błędów w montażu. Kabina parowa została wykonana zgodnie z obowiązującymi dyrektywami. Niewłaściwy montaż może być przyczyną odniesienia obrażeń!

**Informacja**

Kabina parowa jest zgodna z dyrektywami dotyczącymi urządzeń niskonapięciowych 73/23/EWG, 93/ i z normą CEI 64-8 (IEC 364). Rodzaj ochrony to IPX4, napięcie znamionowe wynosi 230 V, a znamionowa moc to 2400 W dla wersji Steam i Deluxe.

Nałożone przez "dyrektywę europejską" wymagania bezpieczeństwa dotyczące zakłóceń pola elektromagnetycznego (dyrektywa 89/336/EWG, 92/31/EWG, 93/68/EWG) i zgodność są zagwarantowane poprzez zastosowanie następujących norm europejskich; EN 55014, EN 55104, EN 61000-3-2 i EN 61000-3-3.

**Wymiary przyłączy**

(Rys. B)

**Pozycja 1:** Zalecane miejsce wyjścia instalacji elektrycznej zasilającej ze ściany (kabel 3 x 1,5 mm<sup>2</sup> / długość kabla 2600 mm).

**Pozycja 2:** Zalecane miejsce przyłącza zimnej wody DN 15 1/2" gwint wewnętrzny dla połączenia z termostatem.

**Pozycja 3:** Zalecane miejsce przyłącza ciepłej wody DN 15 1/2" gwint wewnętrzny dla połączenia z termostatem.

**Pozycja 4:** Zalecany obszar dla odpływu wody DN 50.

**Wskazówka:**



Wymagana minimalna wysokość pomieszczenia to 2400 mm! **Zabudowa w kompletnie obłożonej płytkami łazience do poziomu co najmniej 2300 mm!**

Kabel uziemiający: Przekrój minimalny 4 mm<sup>2</sup> i długość co najmniej około 2600 mm!

Návod k montáži obsahuje nejdůležitější montážní kroky a pokyny k instalaci výrobků uvedených na titulní stránce. Přečtěte si návod k montáži pozorně, abyste se vyvarovali chybám při montáži. Parní sprcha byla vyrobena podle platných směrnic. Neodborná montáž může vést ke zranění!

**Informace**

Parní sprcha byla vyrobena ve shodě se směrnicemi pro nízké napětí 73/23/EWG, 93/ a normou CEI 64-8 (IEC 364). U typu Steam und Deluxe je způsob krytí parní sprchy IPX4, jmenovitě napětí činí 230 V a jmenovitý výkon 2400 W.

Požadavky na bezpečnost stanovené "Evropskou směrnicí" pro elektromagnetickou kompatibilitu (Směrnice 89/336/EWG, 92/31/EWG, 93/68/EWG) a shoda jsou zajištěny aplikací následujících evropských norem; EN 55014, EN 55104, EN 61000-3-2 a EN 61000-3-3.

**Technická data**

(Obr. B)

**Pozice 1:** Doporučené místo pro výstup zásobení elektrickým proudem ze stěny (kabel 3 x 1,5 mm<sup>2</sup> / délka kabelu 2600 mm).

**Pozice 2:** Doporučené místo pro připojku přívodu studené vody DN 15 1/2" vnitřní závit pro spojení s termostatem.

**Pozice 3:** Doporučené místo pro připojku přívodu teplé vody DN 15 1/2" vnitřní závit pro spojení s termostatem.

**Pozice 4:** Doporučený rozsah pro odtok vody DN 50.

**Upozornění:**



Minimálně nutná výška místnosti musí činit 2400 mm! **Při instalaci do koupelny již obložené "zrcadlovým obkladem" musíte dodržet minimálně 2300 mm!**

Zemnicí kabel: Průřez musí být minimálně 4 mm<sup>2</sup> délka cca. 2600 mm!

Руководство по монтажу описывает важные этапы монтажа и установки продуктов, указанных на первой странице. Во избежание неверной сборки внимательно прочитайте руководство по монтажу. Паровой душ изготовлен в соответствии с действующими предписаниями. Неправильный монтаж может привести к телесным повреждениям!

**Информация**

Паровой душ изготовлен в соответствии с предписаниями по низкому напряжению 73/23/EWG, 93 и со стандартом CEI 64-8 (IEC 364). Класс защиты парового душа IPX4, номинальное напряжение 230 В, номинальная мощность в вариантах Steam и Deluxe 2400 Вт.

Благодаря применению следующих европейских стандартов гарантируется соответствие и соблюдение требований техники безопасности (предписания 89/336/EWG, 92/31/EWG, 93/68/EWG), установленных "европейским стандартом" по электромагнитной совместимости:

EN 55014, EN 55104, EN 61000-3-2 и EN 61000-3-3.

**Подключение**

(рис. B)

**Позиция 1:** Рекомендованное место в стене для выхода электропроводки (кабель 3 x 1,5 мм<sup>2</sup> / длина кабеля 2600 мм).

**Позиция 2:** Рекомендованное место для подсоединения холодной воды DN 15 1/2" со внутренней резьбой для подключения к терmostату.

**Позиция 3:** Рекомендованное место для подсоединения горячей воды DN 15 1/2" со внутренней резьбой для подключения к терmostату.

**Позиция 4:** Рекомендованное место для водостока DN 50.

**Указание:**



Минимальная необходимая высота помещения 2400 мм! **Минимальная высота ванной комнаты, выложенной плиткой, 2300 мм!**

Заземлительный кабель: Минимальное сечение 4 мм<sup>2</sup>, минимальная длина около 2600 мм!



Polski	Česky	Русский
<p><b>Wyposażenie podstawowe:</b></p> <ol style="list-style-type: none"> <li>1. Pokrywa</li> <li>2. Pokrycie górne (dach)</li> <li>3. Ściana tylna</li> <li>4. Profil wyrównujący (przedni, prawy)</li> <li>5. Rama nośna</li> <li>6. Brodzik</li> <li>7. Osłona brodzika</li> <li>8. Drzwi przesuwne (lewe lub prawe)</li> <li>9. Profil wyrównujący (przedni lewy)</li> <li>10. Osłona boczna</li> </ol> <p><b>Aquafun Deluxe</b> Kabina prysznicowa, brodzik i osłona brodzika wykonane są z ABS/PMMA. Drzwi przesuwne z bezpiecznego szkła zamiennie (lewy lub prawy ogranicznik w jednym). Sterowanie funkcjami prysznicowa: Termostat (1/2") ręczny, ręczne wyłączenie i przełączanie. Wyposażenie natrysku (ilość): - 8 natrysków bocznych Pharo (strumień masujący) - 12 natryski tylne Pharo (strumień masujący) - 8 natryski na kark - 3 natryski ręczne Mistral (3 rodzaje strumienia) - Głowica natrysku Raindance (5 rodzajów strumienia) - Drążek natrysku Unica D (przesuwalny w pionie o 600 mm) - Kombinacja natrysków Sterowanie funkcjami pary poprzez sterowanie elektroniczne: - Włącznik/wyłącznik pary (moc generatora pary 2,4 kW) - Ustawialny czas pary - Regulacja mocy - Dopływ zapachów z sitkiem na aromat Funkcja kaskadowa i bicze szkockie, oświetlenie kolorowymi diodami LED i zintegrowane radio.</p>	<p><b>Základní vybavení:</b></p> <ol style="list-style-type: none"> <li>1. Víko</li> <li>2. Horní kryt (střecha)</li> <li>3. Zadní stěna</li> <li>4. Vyrovnávací profil (vpředu vpravo)</li> <li>5. Nosný rám</li> <li>6. Sprchová vana</li> <li>7. Čelní kryt vany</li> <li>8. Posuvné dveře (vlevo nebo vpravo)</li> <li>9. Vyrovnávací profil (vpředu vlevo)</li> <li>10. Boční obložení</li> </ol> <p><b>Aquafun Deluxe</b> Sprchová kabina, sprchová vana a čelní kryt vany jsou z ABS/PMMA. Posuvné dveře z netříštivého skla k obrácení (levá nebo pravá špaleta). Ovládání funkce sprchy: Termostat (1/2") manuálně, zastavení a přepnutí manuálně. Vybavení sprchovými hlavice (počet): - 8 bočních sprch Pharo (masážní proud) - 12 zádové sprchy Pharo (masážní proud) - 8 Šíjové trysky - Ruční sprcha Mistral 3 (3 druhy proudu) - Hlavová sprcha Raindance (5 druhů proudu) - Tyč sprchy Unica D (svisle přestavitelná o 600 mm) - Kombinace sprch Ovládání funkce s párou elektronickým ovládacím prvkem: - pára zap/vyp (výkon parního generátoru 2,4 kW) - nastavitelná doba působení páry - regulace výkonu - přívod aroma s filtrem aromatické esence Kaskádová funkce a skotské střiky, osvětlení s barevným světlem (LED) a integrovaným rádiem.</p>	<p><b>Базовый комплект:</b></p> <ol style="list-style-type: none"> <li>1. Крышка</li> <li>2. Верхнее покрытие (крыша)</li> <li>3. Задняя стенка</li> <li>4. Компенсационный профиль (вперед справа)</li> <li>5. Рама-носитель</li> <li>6. Поддон</li> <li>7. Облицовочный профиль</li> <li>8. Раздвижная дверца (слева или справа)</li> <li>9. Компенсационный профиль (вперед слева)</li> <li>10. Боковая стенка</li> </ol> <p><b>Aquafun Deluxe</b> Душевая кабина, поддон и облицовочный профиль изготовлены из ABS/PMMA. Раздвижная дверца изготовлена из безопасного стекла (дверцу можно развернуть, универсальный стопор для монтажа с левой и с правой стороны). Управление функциями душа: Термостат ручного управления (1/2"), переключение и отключение режимов. Комплектация душевых леек / форсунок (количество): - 8 боковых форсунок Pharo (массажная струя) - 12 форсунок для массажа спины Pharo (массажная струя) - 8 форсунок для шейного массажа - Душевая лейка Mistral 3 (3-х струйная) - Верхняя душевая лейка Raindance (5-ти струйная) - Душевая штанга Unica D (регулировка высоты 600 мм) - Комбинирование режимов Управление паровым режимом посредством электронного пульта управления: - Пар вкл/выкл (мощность парогенератора 2,4 кВт) - Установка продолжительности - Регулировка мощности - Впуск ароматических веществ через специальный фильтр Каскад и шотландский душ, разноцветное освещение (LED) и встроенное радио</p>

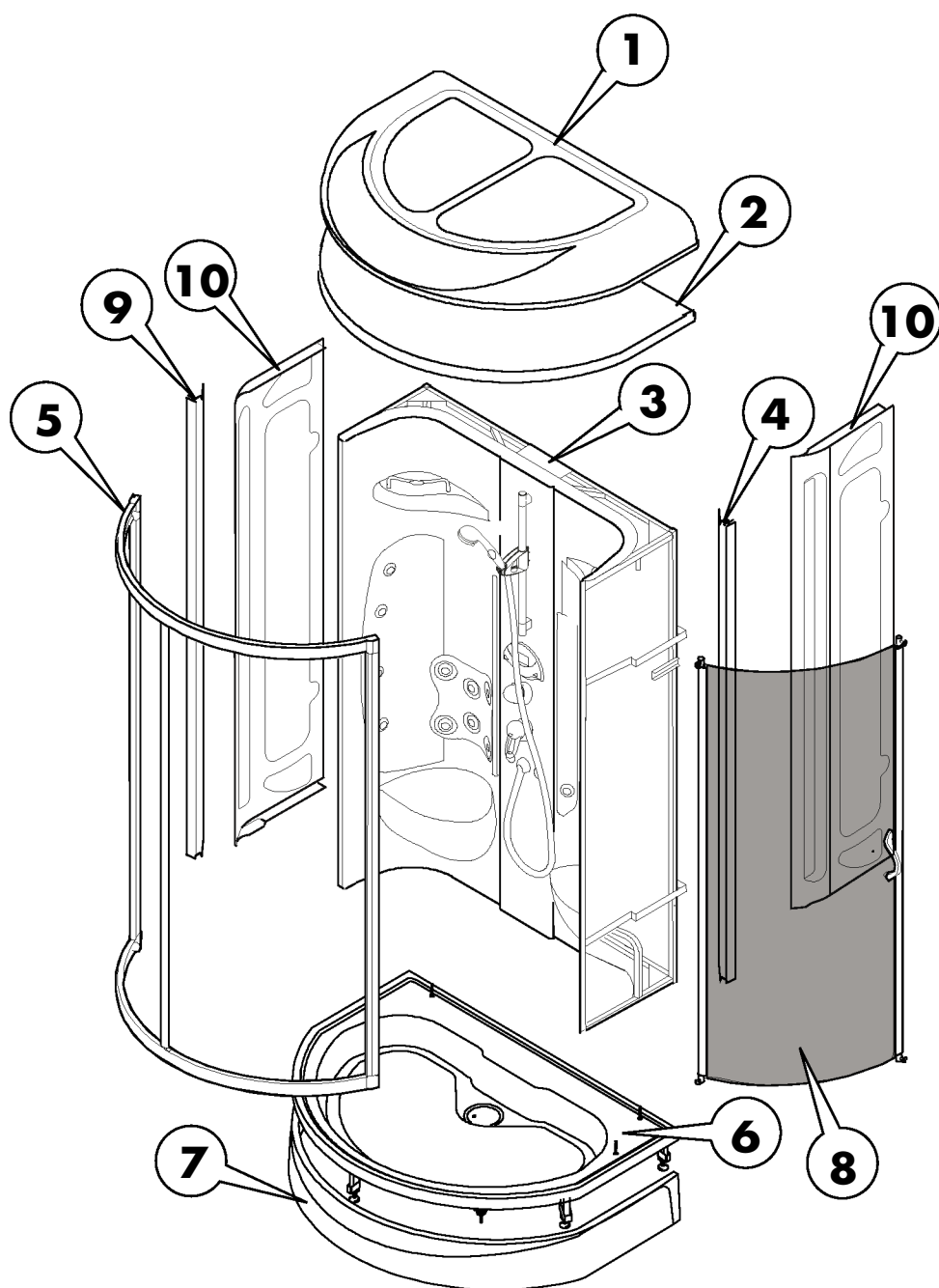





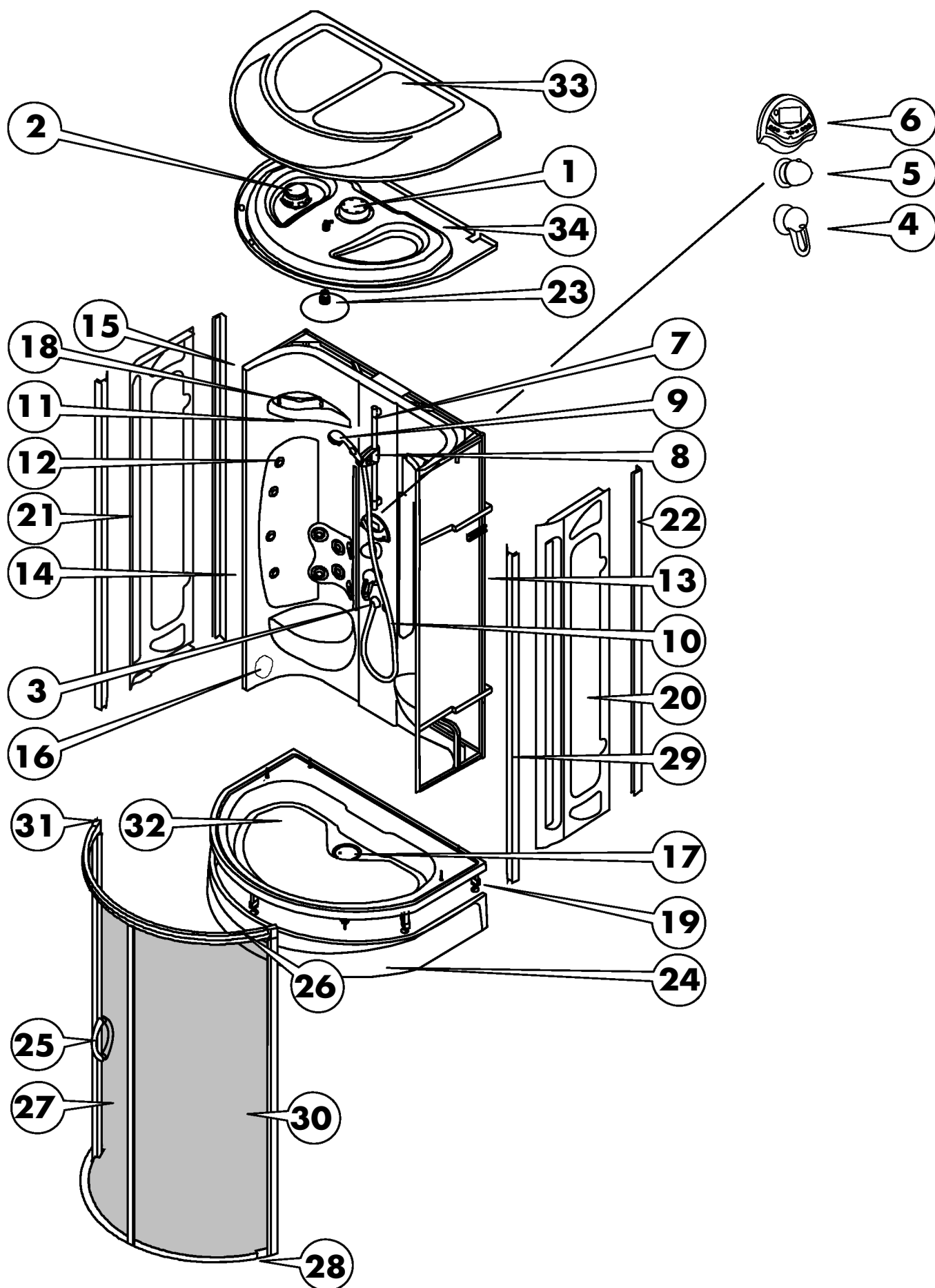















**Części serwisowe**  
**Servisní díly**  
**Комплект**

Pos.	Popis	Opis	обозначение	Nr.	VE
1	Swiatło chromoterapeutyczne komplet	chromoterapeutické světlo kompl.	Подсветка для хромотерапии, собр.	96949000	1
	Białe światło (Comfort)	Bílé světlo (Comfort)	Белый свет (Comfort)	97974000	
2	Głośnik	reproduktor	Динамик	96950000	1
	Pokrywa dla głośnika	víko reproduktoru	Крышка для динамика	96951000	1
3	Pokrywa	kryt	накладка	97454000	1
4	Zawór zamyk./przetącz.	uzavírací a přepínací ventil	запорный/перекл. вентиль	96645000	1
	Uchwyt	rukojeř	рукоятка	36093000	1
	Rozeta Ø 68 mm	rozeta Ø 68 mm	розетка Ø 68 mm	96944000	1
	Nakrętka	matka	гайка	96945000	1
5	Wkład termostatyczny	regulační jednotka teploty	термоэлемент	94282000	1
	Uchwyt termostatu	rukojeř termostatu	рукоятка термостата	36391000	1
	Tuleja	objímka	гильза	96946000	1
6	Element obsługi	ovládací panel	Пульт	96952000	1
7	Drążek przy ścienny	nástěnná tyč	настенная штанга	25957000	1
8	Suwak	jezdec	держатель	96190000	1
9	Główka prysznicowa	ruční sprcha	ручной душ	28524000	1
10	Wąż	sprchová hadice	шланг	28246000	1
11	Dysza dla okolicy karku	šijová tryska	форсунка для массажа шеи	96954000	1
12	Dysza boczna	boční sprcha	боковая форсунка	25944000	1
13	Zawór elektromagnetyczny	elektromagn. ventil jednocest./12 V	магнитный вентиль, 1 ход/12V	96955000	1
	Złącze bagnetowe z gwintem 3/4"	Bajonetová spojka s 3/4" závitem	байонетное соединение 3/4" М	97374000	1
14	Generator pary komplet	generátor páry kompl.	парогенератор собр.	96956000	1
	Czujnik poziomu wody	hladinový snímač	водный сенсор	96957000	1
	Potencjometr dla czujnika poziomu wody	potenciometr pro hladinový snímač	потенциометр для водного сенсора	96958000	1
	Zawór magnetyczny dopływ generatora	elektromagnetický ventil přítok do vyvíječe páry	Екатерина Локшина	97352000	1
	Zawór elektromagnetyczny odpływu wody Generator pary	elektromagnetický ventil odtoku vody z parního generátoru	магнитный вентиль для стока воды/парогенератор	96959000	1
	Skręta grzejna (230 V/2200W))	topné těleso (230V/2400W)	спираль накаливания (230V/2,4 kW)	96960000	1
	Ochrona przed przegrzaniem termostat	termostat proti přehřátí	защита термостата от перегрева	97124000	1
15	Skrzynka rozdzielcza	rozvodná skříňka	распределитель	96962000	1
16	Wyjście pary	výstup páry	вывод пара	96963000	1
17	Staro 90 zestaw Color	vrchní sada Staro 90	Staro 90 наружная часть	60055000	1
	Staro 90 zestaw podstawowy	základní sada Staro 90	Staro 90 скрытая часть	96964000	1
18	Reling (240 mm)	zábradlí (240mm)	планка (240mm)	96965000	1
19	Nóżki brodzika	nohy vaničky	ножки поддона	96967000	1
20	Oszłona boczna po prawej	boční obložení pravé	боковая накладка (правая)	96973320	1
21	Oszłona boczna po lewej	boční obložení levé	боковая накладка (левая)	96974320	1
22	Szyna wyrównująca do ściany (po lewej/po prawej)	stěnová vyrovnávací lišta (levá/pravá)	выравнивающая рейка (левая/правая)	96978000	1
23	Głowica górna	horní sprcha	верхний душ	97366000	1
24	Obudowa brodzika	kryt vaničky	юбка поддона	96987320	1
25	Uchwyt drzwi	rukojeř dveří	ручка дверная	96989000	1
26	Ogranicznik drzwi	zarážka dveří	стопор дверной	96990000	1
27	Drzwi przesuwne	posuvné dveře	дверь раздвижная	96999000	1
	Rolka ślizgowa	vodicí váleček	ролик проводящий	97003000	2
	Uszczelnienie (Tür unten)	těsnění (dveře dole)	уплотнитель (дверь внизу)	97004000	1
	Uszczelnienie (Tür oben)	těsnění (dveře nahoře)	уплотнитель (дверь наверху)	96992000	1
28	Uszczelnienie Szyba oddzielająca/brodzik	těsnění oddělení skla u sprchové vaničky	уплотнитель (стекло/поддон)	96991000	1
29	Kształtownik wyrównujący	vyrovnávací profil	компенсационный профиль	96993000	1
	Uszczelnienie	těsnění	уплотнитель	97353000	2
30	Drzwi stałe	pevná část dveří	дверь плотная	97005000	1
31	Kształtownik narożny	rohový profil	угловой профиль	97007000	1
32	Brodzik z zaworem	sprchová vanička vč. odtok. ventilu	поддон вкл. вентиль	97015320	1
33	Oszłona dachu	strešní kryt	верхнее перекрытие	97018320	1
34	Daszek (Deluxe)	strecha (Deluxe)	крыша (Deluxe)	97115320	1
	Daszek (Comfort)	strecha (Comfort)	крыша (Comfort)	97023320	
	– Mocowanie	montážní sada	монтажный набор	96970000	1
	– Zestaw kołpaków	sada odklápěcích krytů	набор колпачков	97434000	1



Polski	Česky	Русский
<p><b>Przed zabudowaniem należy sprawdzić:</b></p> <ol style="list-style-type: none"><li>1. Nośność podłogi musi odpowiadać obciążeniu 200 kg/m<sup>2</sup>.</li><li>2. Podłoga musi być zniwelowana, to znaczy musi być wypoziomowana i równa.</li><li>3. W obszarze zabudowy podłoga musi być pokryta płytkami.</li></ol> <p><b>Niebezpieczeństwo!</b></p>  <p><b>Ogólnie:</b></p> <p>Podczas prac czyszczących i konserwacyjnych wyłącznik główny musi znajdować się w pozycji "OFF" (wyłączony). Prace konserwacyjne i regulacyjne mogą być przeprowadzane wyłącznie przez specjalistę.</p> <p>Po pracach konserwacyjnych należy właściwie zamontować osłony serwisowe. Istniejące środki i urządzenia zabezpieczające nie mogą być zmieniane ani usuwane.</p> <p><b>Wskazówka:</b></p>  <p>Nie należy modyfikować konstrukcji kabiny parowej. Prosimy stosować wyłącznie oryginalne części zamienne.</p> <p><b>Zasilanie energią elektryczną:</b></p> <p>Przyłącze elektryczne może być wykonane wyłącznie przez specjalistę elektryka. Całkowite zasilanie w energię elektryczną odbywa się poprzez przyłącze prądu zmiennego 230 V/50 Hz i musi być zabezpieczone dwubiegunowym przelącznikiem różnicowym FI 30 mA.</p> <p>Podczas montażu instalacji elektrycznej należy przestrzegać stosownych przepisów danego kraju lub UE w aktualnym brzmieniu. Prace instalacyjne i sprawdzające muszą być przeprowadzone przez uprawnionego elektryka i przy zachowaniu normy VDE 0100 część 701. Wszelkie prace przy kabine parowej należy przedsięwziąć po odłączeniu napięcia!</p>	<p><b>Před zabudováním prosím zkontrolujte:</b></p> <ol style="list-style-type: none"><li>1. Nosnost podlahy musí odpovídat zatížení o výši 200 kg/m<sup>2</sup>.</li><li>2. Podlaha musí být dostatečně nivelována, tzn., že musí být vodorovná a vyrovnaná.</li><li>3. Podlaha musí být před zabudováním vydlážděna.</li></ol> <p><b>Nebezpečí!</b></p>  <p><b>Všeobecně:</b></p> <p>V průběhu čištění a údržby musí být hlavní vypínač nastaven do polohy "OFF". Údržbové a seřizovací práce smí provádět pouze odborník.</p> <p>Po ukončení údržbových prací musí být veškeré servisní kryty řádně namontovány. Stávající bezpečnostní opatření nesmíte změnit nebo odstranit.</p> <p><b>Upozornění:</b></p>  <p>Nesmíte změnit typ konstrukce parní sprchy. Používejte pouze originální náhradní díly.</p> <p><b>Zásobení proudem:</b></p> <p>Instalaci elektrické přípojky by měl provést výhradně oprávněný pracovník s elektrotechnickou kvalifikací, tudíž Váš elektroinstalatér. Veškeré zásobení proudem se provede přípojkou střídavého proudu 230 V/50 Hz a musí být jistiáno 2polovým spínačem FI s 30 mA proti chybnému proudu.</p> <p>Při elektroinstalaci musíte dodržet příslušné předpisy VDE, národní předpisy a předpisy EVU, vždy v platném znění. Instalaci a zkoušky musí provést autorizovaný elektrikář, se zohledněním VDE 0100 část 701. Veškeré práce týkající se parní sprchy se smí provést pouze, je-li tato ve stavu bez napětí!</p>	<p><b>Перед монтажом следует проверить:</b></p> <ol style="list-style-type: none"><li>1. Пол должен выдерживать нагрузку в 200 кг/м<sup>2</sup>.</li><li>2. Пол должен быть достаточно нивелированным, т.е. ровным и горизонтальным.</li><li>3. В области монтажа пол должен быть выложен плиткой.</li></ol> <p><b>Опасно!</b></p>  <p><b>Общие сведения:</b></p> <p>Во время чистки и техосмотра главный выключатель должен находиться в выключенном положении „OFF“.</p> <p>Техосмотр и установочные работы должны проводиться только специалистом.</p> <p>После проведения работ по техобслуживанию следует надлежащим образом установить все защитные крышки.</p> <p>Запрещается удалять или изменять имеющиеся предохранительные меры или приспособления.</p> <p><b>Указание:</b></p>  <p>Изменять конструкцию парового душа запрещается. Применяйте только оригинальные запчасти.</p> <p><b>Электропитание:</b></p> <p>Подключение к электросети должно проводиться только специалистом-электриком. Подключение производится к электросети с переменным током 230 В/50 Гц, следует установить 2х полюсный, автоматический защитный выключатель на 30 мА.</p> <p>При подключении к электросети следует соблюдать соответствующие предписания VDE, EVU и предписания по проведению электрических работ, действительные в стране использования. Установочные и проверочные электрические работы должны проводиться специалистом-электриком согласно VDE 0100 часть 701. Все работы в паровом душе должны проводиться при отключённом электропитании!</p>

Polski	Česky	Русский
<p>Zastosowane w instrukcji montażu symbole mają następujące znaczenie.</p> <p><b>Niebezpieczeństwo porażenia prądem!</b></p> <p><b>Niebezpieczeństwo!</b></p>  <p>Oznacza <b>bezpośrednio</b> groźące niebezpieczeństwo <b>porażenia prądem</b>. W przypadku nieprzestrzegania skutkiem mogą być <b>byćśmierć lub ciężkie obrażenia ciała!</b></p> <p><b>Ostrzeżenie!</b></p>  <p>Oznacza możliwą niebezpieczną sytuację. W przypadku nieprzestrzegania skutkiem mogą być <b>byćśmierć lub ciężkie obrażenia ciała!</b></p> <p><b>Ostrożnie!</b></p>  <p>Oznacza możliwą niebezpieczną sytuację. W przypadku nieprzestrzegania skutkiem mogą być <b>lekkie lub nieznaczne obrażenia ciała</b> jak również uszkodzenia sprzętu!</p> <p><b>Uwaga! Wymagane dwie osoby</b></p>  <p>Oznacza określony sposób postępowania. W przypadku nieprzestrzegania istnieje możliwość uszkodzenia produktu lub elementów otoczenia. (Montaż kabiny parowej musi być przeprowadzony przez dwie osoby)!</p>	<p>Symboly použité v tomto montážním návodu jsou podrobněji popsány v následujícím textu.</p> <p><b>Nebezpečí úrazu elektrickým proudem!</b></p> <p><b>Nebezpečí!</b></p>  <p>Označuje bezprostředně hrozící nebezpečí úrazu elektrickým proudem. Jestliže se mu nevyhnete, dojde k usmrcení nebo velmi těžkým zraněním.</p> <p><b>Výstraha!</b></p>  <p>Označuje potenciálně nebezpečnou situaci. Jestliže se jí nevyhnete, může dojít k usmrcení nebo velmi těžkým zraněním!</p> <p><b>Opatrně!</b></p>  <p>Označuje potenciálně nebezpečnou situaci. Jestliže se tomu nevyhnete, mohou následovat lehká nebo nepatrná zranění jakož i věcné škody!</p> <p><b>Pozor, zapotřebí dvě osoby!</b></p>  <p>Označuje určitý postup. Jestliže tento nedodržíte, může dojít k poškození výrobku nebo něčeho jiného v jeho okolí. (Montáž parní prchy musí provádět dvě osoby)!</p>	<p>Более точное описание символов, применяемых в инструкции по монтажу.</p> <p><b>Опасность удара током!</b></p> <p><b>Опасно!</b></p>  <p>Обозначает <b>непосредственную</b> опасность <b>удара током</b>. Несоблюдение правил безопасности приводит к <b>летальному исходу или к тяжёлым телесным повреждениям!</b></p> <p><b>Внимание!</b></p>  <p>Возможность возникновения опасной ситуации. В случае несоблюдения правил безопасности возможен <b>летальный исход или тяжёлые телесные повреждения!</b></p> <p><b>Осторожно!</b></p>  <p>Возможность возникновения опасной ситуации. В случае несоблюдения правил безопасности возможны <b>лёгкие или незначительные телесные повреждения</b>, а также повреждение имущества!</p> <p><b>Внимание, необходимо 2 человека!</b></p>  <p>Обозначает определённое действие, при несоблюдении которого продукт или предметы, находящиеся в его окружении, могут быть повреждены. (Монтаж парового душа должен производиться двумя мастерами!)</p>

Polski	Česky	Русский
<p><b>Wskazówka:</b> </p> <p>(Tabliczka informacyjna np. i ) Oznacza podpowiedzi i inne szczególnie przydatne informacje, przy których nie występuje niebezpieczeństwo lub zagrożenia.</p> <p><b>Konieczny instalator!</b></p> <p><b>Instalator!</b> </p> <p>Opisuje prace montażowe, które mogą być przeprowadzone wyłącznie przez instalatora.</p> <p><b>Konieczny elektryk!</b></p> <p><b>Elektryk!</b> </p> <p>Opisuje prace montażowe, które mogą być przeprowadzone wyłącznie przez specjalistę elektryka.</p>	<p><b>Upozornění:</b> </p> <p>(Štítek s odkazem např. i ) Označuje informace o aplikaci a jiné důležité speciální situace, přičemž se nevyskytnou nebezpečné nebo škodlivé situace.</p> <p><b>Nutný zásah instalátéra!</b></p> <p><b>Instalátér!</b> </p> <p>Popisuje montážní práce, které smí provádět pouze instalátér.</p> <p><b>Nutný zásah elektrikáře!</b></p> <p><b>Elektrikář!</b> </p> <p>Popisuje montážní práce, které smí provádět pouze odborník s elektrotechnikou kvalifikací.</p>	<p><b>Указание:</b> </p> <p>(Знак, напр. „i“) Обозначает инструкции по применению или другие полезные советы, при несоблюдении которых не возникают опасные ситуации или повреждения.</p> <p><b>Необходим сантехник!</b></p> <p><b>Сантехник!</b> </p> <p>Описывает монтажные работы, которые должны проводиться только сантехником.</p> <p><b>Необходим электрик!</b></p> <p><b>Электрик!</b> </p> <p>Описывает монтажные работы, которые должны проводиться только электриком.</p>

**Polski**

**Česky**

**Русский**

**Dane techniczne:**

Minimalne ciśnienie przepływu:	2 bar
Ciśnienie eksploatacyjne:	maks. 10 bar
Zalecane ciśnienie eksploatacyjne:	2 – 5 bar
Ciśnienie próbne:	16 bar
Temperatura gorącej wody:	maks. 70 °C
Zalecana temperatura gorącej wody:	60 °C
Zakres temperatury:	20 - 60 °C
Blokada bezpieczeństwa:	38 °C

**Wydajność przepływowa przy 3 bar:**

Prysznic ręczny:	15,3 l/min
Prysznic ręczny i głowica natryskowa:	20,5 l/min
Prysznic ręczny i tylny:	21,4 l/min
Natryski boczne:	22,1 l/min
Głowica natryskowa:	16,9 l/min
Głowica natryskowa i natryski boczne:	22,5 l/min
Natrysk na kark:	13,6 l/min
Prysznic tylny:	18,8 l/min
Prysznic tylny i natrysk na kark:	21,4 l/min
Wydornica pary:	2,0 l/30min

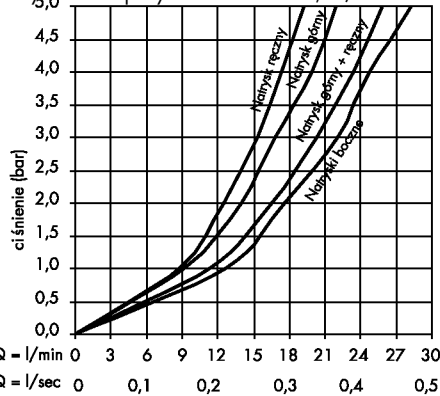

Zdolność do funkcjonowania od 2 bar. Maksymalnie można włączyć jednocześnie dwa urządzenia zużywające wodę. Przyłącza dopływu i odpływu wody należy zainstalować zgodnie z aktualnymi przepisami DIN 1988/EN1717 oraz lokalnymi.

**Wskazówka:**



**Ogrzewacz przepływowy:**

Kabina parowa może być wykorzystywana w połączeniu z hydraulicznie, elektronicznie i termicznie sterowanym ogrzewaczem przepływowym.

**Różnice ciśnień:**

Ciśnienia pomiędzy przyłączami zimnej i ciepłej wody muszą być wyrównane.

**Materiał:**

Akryl sanitarny z ABS jako zbrojenie.

**Technické údaje :**

Min.proud.tlak:	2 bary
Provozní tlak:	max. 10 barů
Doporučený provozní tlak:	2 – 5 barů
Zkušební tlak:	16 barů
Teplota horké vody:	max. 70 °C
Doporučená teplota horké vody:	60 °C
Teplotní stupnice:	20 – 60 °C
Bezpečnostní pojistka:	38 °C

**Průtokový výkon při 3 barech:**

Ruční sprcha:	15,3 l/min
Ruční a hlavová sprcha:	20,5 l/min
Ruční a zádová sprcha:	21,4 l/min
Boční sprchy:	22,1 l/min
Hlavová sprcha:	16,9 l/min
Hlavová a boční sprcha:	22,5 l/min
Šíjová sprcha:	13,6 l/min
Zádová sprcha:	18,8 l/min
Zádová a šíjová sprcha:	21,4 l/min
Vyděječ páry:	2,0l/30min

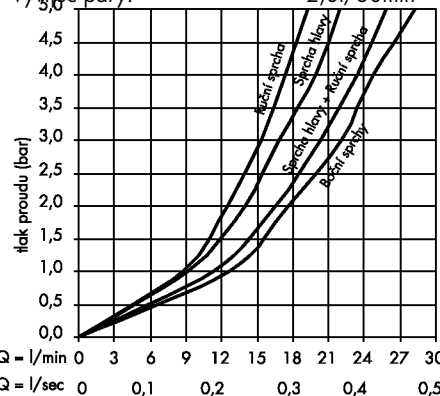

Funkční od 2 barů. Současně smíte zapnout maximálně 2 spotřebiče. Přípojku pro přívod a odtok vody musíte instalovat v souladu s aktuálně platnými normami DIN 1988/EN1717 a místními předpisy.

**Upozornění:**



**Průtokový ohřivač:**

Parní sprchu nemůžete použít ve spojení s hydraulicky, elektronicky a tepelně ovládanými průtokovými ohřivači.

**Tlakové rozdíly:**

Tlaky mezi přípojkami studené a teplé vody musí být vyrovnány.

**Materiál:**

Sanitární akryl s ABS.

**Технические данные:**

Минимальный напор воды:	2 бар
Рабочий напор: макс.:	10 бар
Рекомендуемый рабочий напор:	2 – 5 бар
Испытательный напор:	16 бар
Температура горячей воды:	макс. 70 °C
Рекомендуемая температура горячей воды:	60 °C
Шкала температуры:	20 – 60 °C
Защитный стопор:	38 °C

**Расход воды при 3 бар:**

Ручной душ:	15,3 л/мин
Ручной и верхний душ:	20,5 л/мин
Ручной душ и форсунка для массажа спины:	21,4 л/мин
Боковые форсунки:	22,1 л/мин
Верхний душ:	16,9 л/мин
Верхний душ и боковые форсунки:	22,5 л/мин
Форсунка для шейного массажа:	13,6 л/мин
Форсунка для массажа спины:	18,8 л/мин
Форсунка для шейного массажа и для массажа спины:	21,4 л/мин
парогенератор:	2,0 л/30 мин

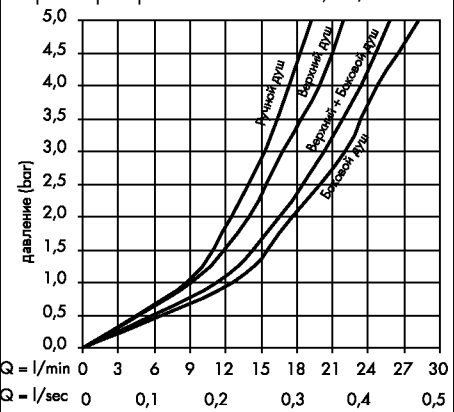

Работает от 2 бар. Одновременно могут быть включены максимально 2 функции. Подключение воды (подвод воды и водосток) следует проводить согласно действительному в настоящее время стандарту DIN 1988/EN1717 и согласно местным предписаниям.

**Указание:**



**Проточный подогреватель:**

Паровой душ нельзя применять с проточным подогревателем с гидравлическим, электронным или термоуправляемым.

**Разница давлений:**

Разница давлений между подсоединениями холодной и горячей воды должна быть выровнена.

**Материал:**

Санитарный акрил с ABS в качестве композита.

Polski	Česky	Русский
<p><b>A. Brodzik/osłona/ wyposażeniemontażowe</b> Brodzik Osłona brodzika Wąż prysznicowy Prysznic ręczny Uchwyty drzwiowe Zestaw śrub Zestaw montażowy (kątowniki wzmacniające)</p> <p><b>B. Dach</b> Pokrycie górne (dach) Pokrywa</p> <p><b>C. Ściana tylna</b> Ściana tylna Profil wyrównujący Profil wyrównujący ścienny Osłona boczna</p> <p><b>D. Drzwi, szyba boczna</b> Drzwi przesuwne Rama nośna</p>	<p><b>A. Sprchová vana/čelní kryt/ Montážpříslušenství</b> Sprchová vana Čelní kryt vany Hadice sprchy Ruční sprcha Dveřní úchyt Sada šroubů Montážní sada (spojovací úhel)</p> <p><b>B. Střecha</b> Horní kryt (střecha) Víko</p> <p><b>C. Zadní stěna</b> Zadní stěna Vyrovnávací profil Vyrovnávací profil stěny Boční obložení</p> <p><b>D. Dvěře, boční tabule</b> Posuvné dveře Nosný rám</p>	<p><b>A. Поддон / облицовочный профиль / монтажные принадлежности</b> Поддон Облицовочный профиль Шланг душевой Ручной душ Ручки дверцы Набор винтов Монтажный набор (крепёжные углы)</p> <p><b>B. Крыша</b> Верхнее покрытие (крыша) крышка</p> <p><b>C. Задняя стенка</b> Задняя стенка Компенсационный профиль Компенсационный профиль стены Боковая стенка</p> <p><b>D. Дверца, боковое стекло</b> Раздвижная дверца Рама-носитель</p>

Brodzik/osłona/wyposażenie montażowe  
Sprchová vana/čelní kryt/montážní příslušenství  
Поддон / облицовочный профиль / монтажные принадлежности

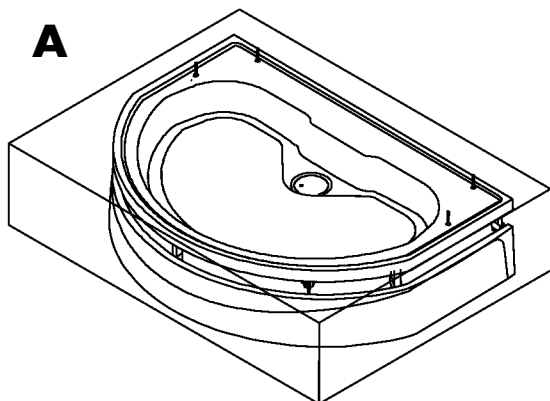

Dach  
Střecha  
Крыша

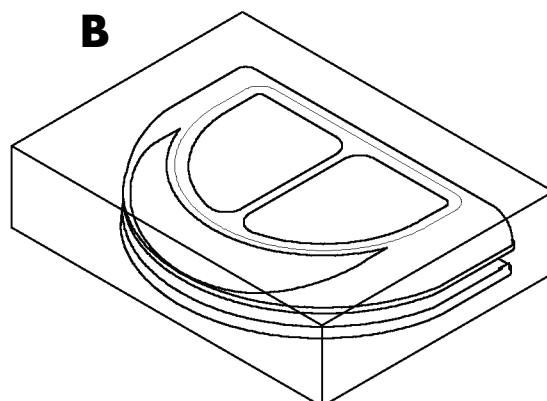

Ściana tylna  
Zadní stěna  
Задняя стенка

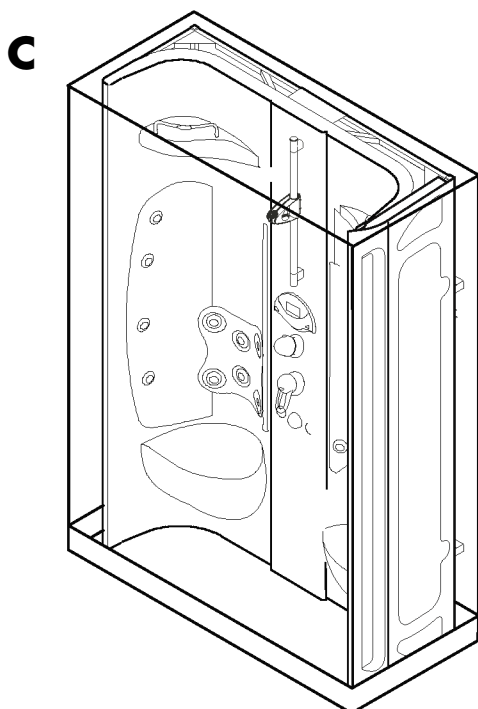

Drzwi, szyba boczna  
Dveře/boční tabule  
Дверца, боковое стекло

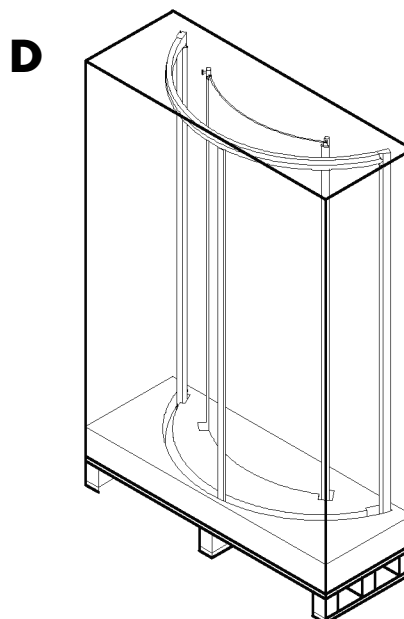





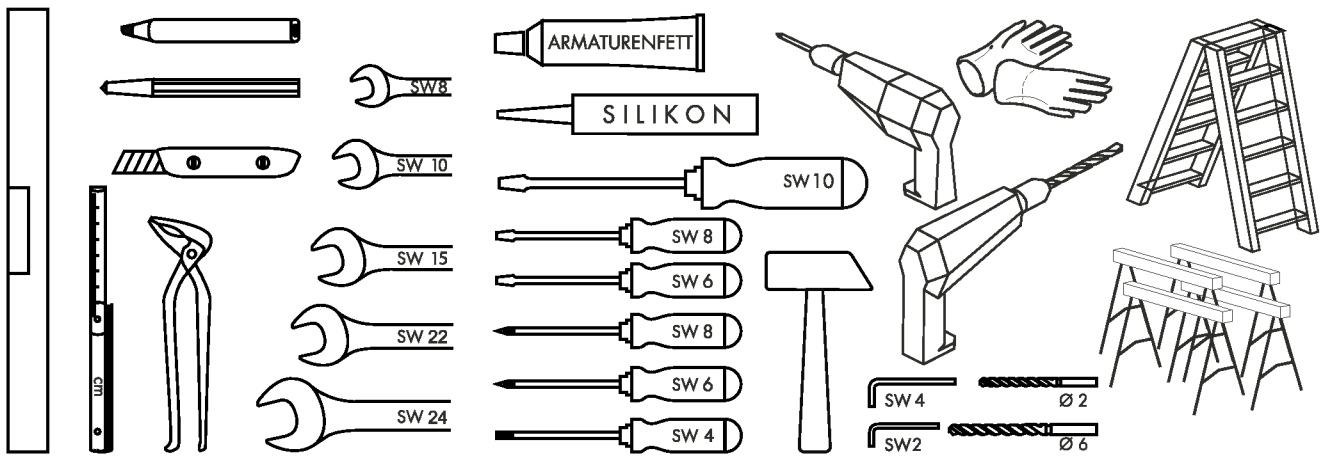

Polski	Česky	Русский
<p><b>Wymienione poniżej narzędzia i wyposażenie są konieczne do przeprowadzenia montażu:</b></p> <ul style="list-style-type: none"> <li>- Poziomica</li> <li>- Przymiar</li> <li>- Znacznik i punktak</li> <li>- Kleszcze, tzw. "żabka"</li> <li>- Zestaw kluczy płaskich (SW 8, 10, 15, 22, 24)</li> <li>- Klucze imbusowe (SW 2, 4)</li> <li>- Śrubokręt wielozębny (4 mm)</li> <li>- Śrubokręt czworokątny (6, 8 mm)</li> <li>- Śrubokręt płaski (6, 8, 10 mm)</li> <li>- Młotek (mały młotek ślusarski)</li> <li>- Smar armaturowy</li> <li>- Silikon (bez kwasu octowego)</li> <li>- Wiertła (2, 6 mm)</li> <li>- Nóż</li> <li>- Wiertarka</li> <li>- Wkrętak akumulatorowy</li> <li>- 4 stojaki montażowe</li> <li>- Drabina</li> </ul>	<p><b>V následujícím textu najdete přehled nářadí a přípravků, potřebných k montáži:</b></p> <ul style="list-style-type: none"> <li>- vodováha</li> <li>- skládací metr</li> <li>- tužka a důlčik</li> <li>- kleště sikovky</li> <li>- sada otevřených klíčů (SW 8, 10, 15, 22, 24)</li> <li>- imbusový klíč (SW 2, 4)</li> <li>- hvězdicový šroubovák (4 mm)</li> <li>- křížový šroubovák (6, 8 mm)</li> <li>- (plochý) šroubovák (6, 8, 10 mm)</li> <li>- kladívko (malé zámečnické kladívko)</li> <li>- tuk do armatur</li> <li>- silikon (bez obsahu kyseliny octové)</li> <li>- vrták (2, 6 mm)</li> <li>- nůž</li> <li>- vrtačka</li> <li>- AKU šroubovák</li> <li>- 4 montážní stojky</li> <li>- žebřík</li> </ul>	<p><b>Следующие инструменты и принадлежности требуются для монтажа:</b></p> <ul style="list-style-type: none"> <li>- Уровень</li> <li>- Метр</li> <li>- Карандаш и кернер</li> <li>- Газовый ключ</li> <li>- Набор гаечных ключей (8, 10, 15, 22, 24)</li> <li>- Шестигранные ключи (2, 4)</li> <li>- Многогранная отвёртка (4 мм)</li> <li>- Крестовые отвёртки (6, 8 мм)</li> <li>- Отвёртки (6, 8, 10 мм)</li> <li>- Молоток (маленький слесарный молоток)</li> <li>- Арматурная смазка</li> <li>- Силикон (нейтральный)</li> <li>- Свёрла (2, 6 мм)</li> <li>- Нож</li> <li>- Электродрель</li> <li>- Ручная дрель</li> <li>- Козлы 4 шт.</li> <li>- Стремянка</li> </ul>

Armaturenfett = smar  
 mazačí tuk  
 Арматурная смазка

Silikon = silikon  
 silikon  
 Силикон





**Ustawienie nóg brodzika/wyrównanie brodzika**  
**Nastavení nožek vany/vyrovnání sprchové vany**  
**Установка ножек поддона/установка поддона по уровню**



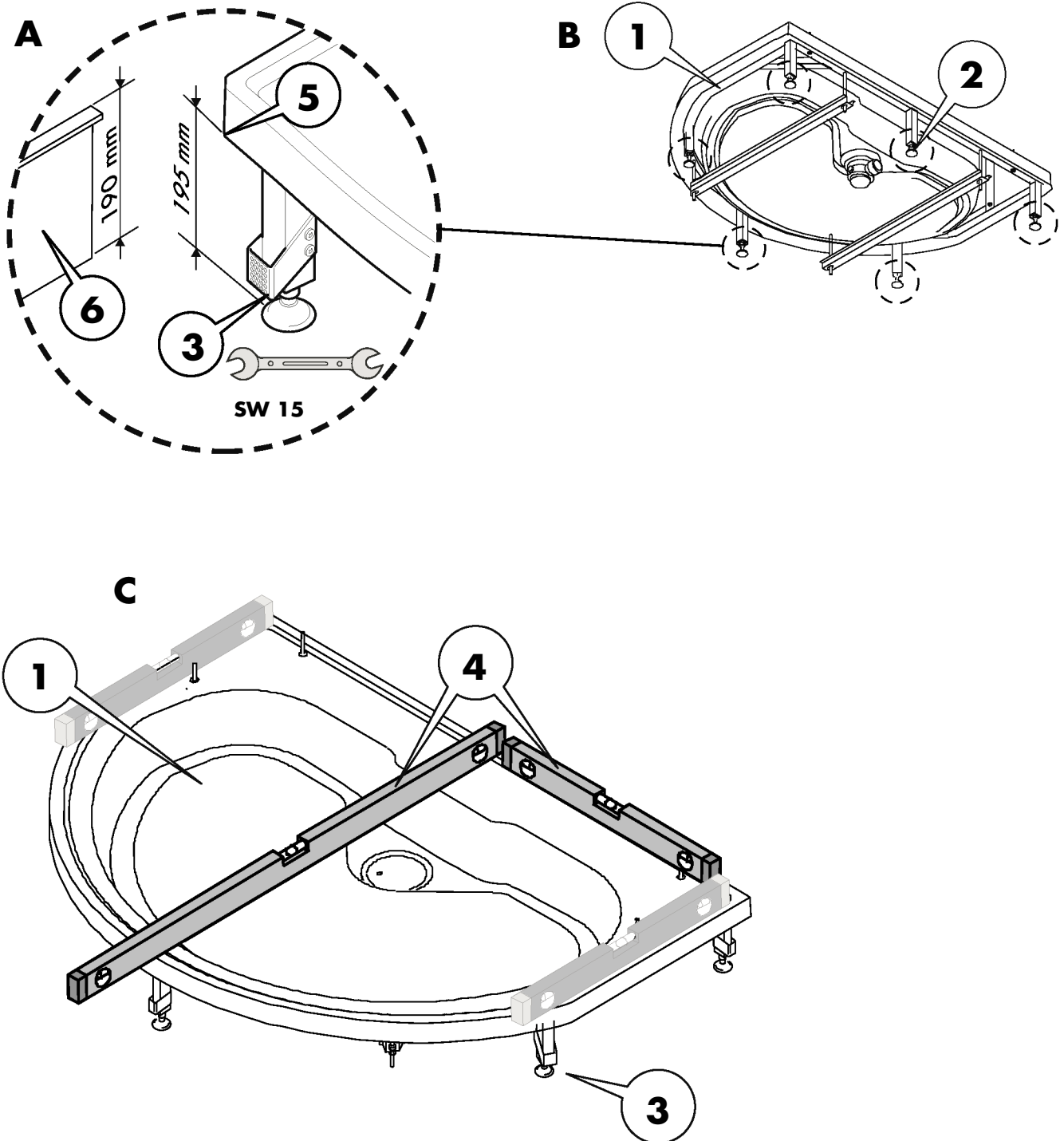



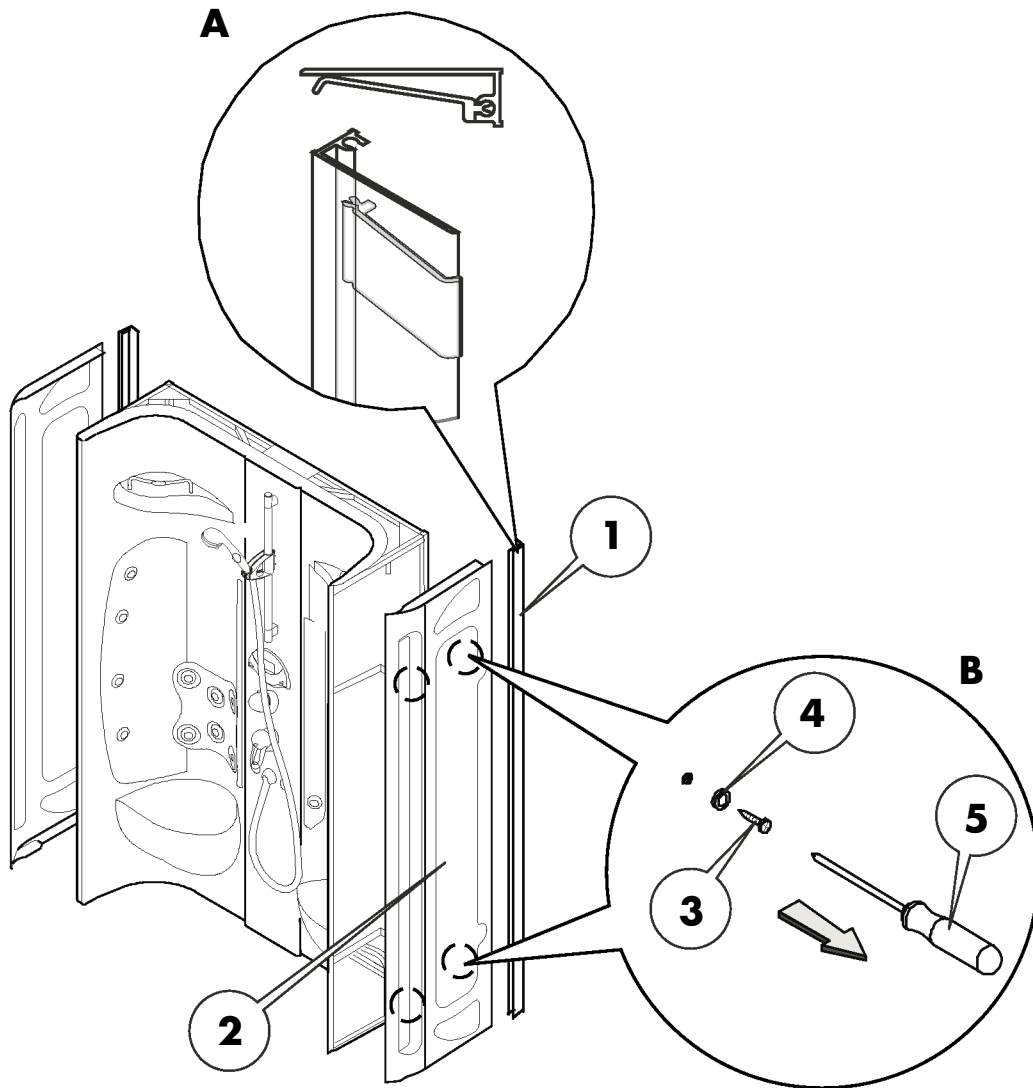

Polski	Česky	Русский
<p><b>Ustawienie wstępne (rysunki A i B):</b></p> <ul style="list-style-type: none"><li>• Nogi brodzika (3) przy podstawie należy tak ustawić, żeby odstęp od krawędzi dolnej brodzika (5) do podłogi wynosił 195 mm.</li></ul> <p><b>Uwaga!</b> </p> <ul style="list-style-type: none"><li>• Ostrożnie, we dwoje, umieścić brodzik w pozycji do zabudowy.</li><li>• Sprawdzić pozycję zabudowy osłony brodzika (6).</li><li>• Po dokładnym ustawieniu zabezpieczyć tylną nogę brodzika (2) przy pomocy klucza płaskiego SW 15 i nakrętki kontrującej.</li></ul> <p><b>Dokładne ustawienie (rysunek C):</b></p> <ul style="list-style-type: none"><li>• Wypoziomować brodzik (1) przy pomocy poziomiccy (4). Dokładne ustawienie odbywa się poprzez wkręcenie lub wykręcenie nogi brodzika (3). Zabezpieczyć nakrętkę kontrującą przy pomocy klucza płaskiego SW 15.</li></ul> <p><b>Wskazówka:</b> </p> <p>Przednia krawędź brodzika (Rys. C) musi zostać sprawdzona przy pomocy poziomiccy (4) i dokładnie ustawiona przy pomocy nóg brodzika (3).</p> <p>W celu łatwiejszego nadbudowania kabiny należy nieznacznie wyciągnąć we dwoje brodzik z rogu.</p>	<p><b>Předběžné nastavení (Obrázek A a B):</b></p> <ul style="list-style-type: none"><li>• Nožky vany (3) na podstavci vany nastavte tak, aby vzdálenost mezi spodní hranou sprchové vany (5) a podlahy činila 195 mm .</li></ul> <p><b>Pozor!</b> </p> <ul style="list-style-type: none"><li>• Postavte ve dvou sprchovou vanu opatrně do instalační polohy.</li><li>• Zkontrolujte pozici instalace čelního krytu vany (6) .</li><li>• Zadní nožku vany (2) po přesném nastavení zajistěte otevřeným klíčem SW 15 přítužnou maticí!</li></ul> <p><b>Jemné seřízení (Obrázek C):</b></p> <ul style="list-style-type: none"><li>• Sprchovou vanu(1) vyrovnejte vodováhou (4) . Přesné nastavení dosáhnete zašroubováním nebo vyšroubováním nožek vany (3). Zajišťovací matici nožek vany dotáhněte otevřeným klíčem SW 15 .</li></ul> <p><b>Upozornění:</b> </p> <p>Přední hranu sprchové vany (obr. C) musíte zkontrolovat vodováhou (4) a pomocí nožek vany (3) přesně nastavit!</p> <p>K usnadnění montáže kabiny sprchovou vanu ve dvou opět z rohu vysuňte.</p>	<p><b>Предварительная установка (рисунок А и В):</b></p> <ul style="list-style-type: none"><li>• Ножки поддона (3) так установить на каркасе поддона, чтобы расстояние от нижней кромки поддона (5) до пола составляло 195 мм.</li></ul> <p><b>Внимание!</b> </p> <ul style="list-style-type: none"><li>• С большой осторожностью привести поддон вдвоём в монтажное положение.</li><li>• Проверить монтажное положение облицовочного профиля (6).</li><li>• После точной установки зафиксировать заднюю ножку поддона (2) контргайкой с помощью гаечного ключа на 15!</li></ul> <p><b>Точная установка (рисунок С):</b></p> <ul style="list-style-type: none"><li>• Выровнять поддон (1) с помощью уровня (4). Точно установить поддон, выкручивая или закручивая ножки поддона (3). Зафиксировать ножки поддона контргайкой с помощью гаечного ключа на 15.</li></ul> <p><b>Указание:</b> </p> <p>Передний край поддона (рис. С) следует выровнять и точно установить по уровню (4) и с помощью ножек поддона (3)!</p> <p>Для облегчения сборки кабины немного выдвинуть в двоём поддон из угла.</p>

Ustawienie nóg brodzika/wyrównanie brodzik  
Nastavení nožek vany/vyrovnání sprchové vany  
Установка ножек поддона/установка поддона по уровню





<b>Polski</b>	<b>Česky</b>	<b>Русский</b>
<ul style="list-style-type: none"><li>• Usunąć osłonę boczną (2) profil wyrównujący ścienny (1) ze ściany tylnej.</li><li>• Poluzować śrubokrętem (5) śruby (3) i usunąć je wraz z podkładkami (4) (Rys. B).</li><li>• Ściągnąć obudowę boczną i profil wyrównujący ścienny.</li></ul> <p><b>Wskazówka:</b> </p> <p>Ścienny profil wyrównujący (1) jest wyposażony w listwę zaciskową i może być w ten sposób przesunięty do ściany (Rys. A).</p>	<ul style="list-style-type: none"><li>• Odejměte boční obložení (2) a vyrovnávací profil stěny (1) pro zadní stěnu.</li><li>• Šroubovákem (5) uvolněte šrouby (3) a odstraňte je i s podložkami (4) (obr. B).</li><li>• Odejměte boční obložení a vyrovnávací profil stěny.</li></ul> <p><b>Upozornění:</b> </p> <p>Na vyrovnávacím profilu stěny (1) je svěrací lišta a může se takto posunout ke zdi (obr. A).</p>	<ul style="list-style-type: none"><li>• Снять с задней стенки боковую стенку (2) и компенсационный профиль стены (1).</li><li>• Ослабить отверткой (5) винты (3) и удалить вместе с подкладными шайбами (4) (рис. B).</li><li>• Снять боковую стенку и компенсационный профиль стены.</li></ul> <p><b>Указание:</b> </p> <p>Компенсационный профиль стены (1) оснащён зажимной пластиной, благодаря чему его можно пододвинуть к стене (рис. A).</p>



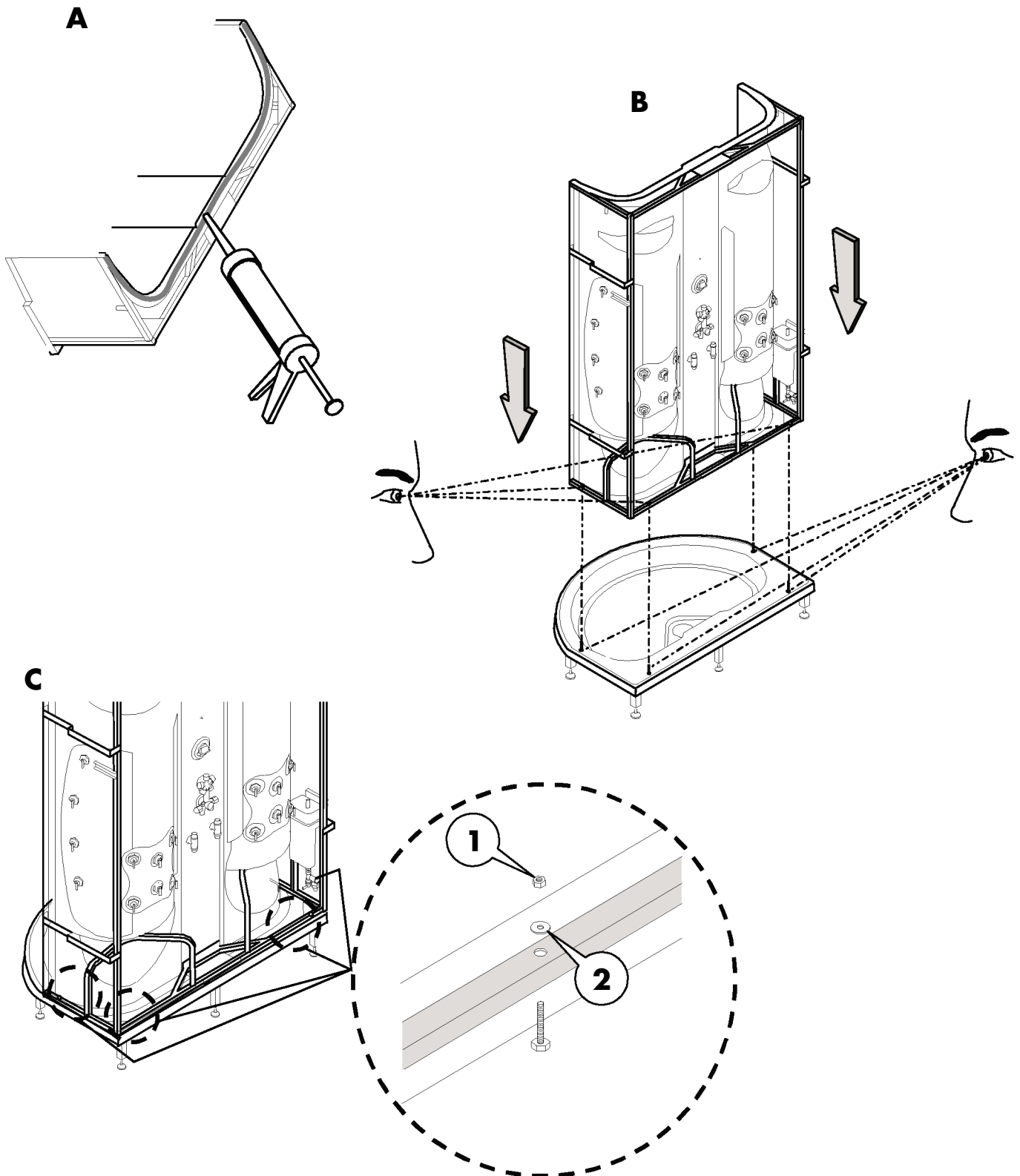



Polski	Česky	Русский
<ul style="list-style-type: none"><li>• Umieścić tylną ścianę w miejscu zabudowy.</li></ul> <p><b>Wskazówka:</b> </p> <p>Powierzchnie styku tylnej ściany i brodzika należy wyczyścić wolną od pyłu szmatką (Rys. A).</p> <ul style="list-style-type: none"><li>• Nałożyć ciągłe ściegi silikonu (bez zawartości kwasu octowego) na całej długości powierzchni styku ściany tylnej (Abb. A).</li></ul> <p><b>Uwaga!</b> </p> <ul style="list-style-type: none"><li>• Ostrożnie nałożyć wraz z drugą osobą ścianę tylną na brodzik (Rys. B) tak, żeby gwintowane 4 sworznie brodzika zgadzały się z 4 otworami w podstawie ściany tylnej.</li><li>• Nałożyć 4 podkładki 6,4 x 18 (2) i przykręcić kluczem płaskim 10 mm 4 nakrętki M6 (1) i 4 śruby do brodzika (Rys. C).</li></ul> <p><b>Wskazówka:</b> </p> <p>Nie dokręcać zbyt mocno śrub mocujących ścianę tylną, aby uniknąć uszkodzeń!</p>	<ul style="list-style-type: none"><li>• Postavte zadní stěnu na místo montáže.</li></ul> <p><b>Upozornění:</b> </p> <p>Stykové plochy zadní stěny a sprchové vany očistěte čistým hadrem (obr. A)!</p> <ul style="list-style-type: none"><li>• Silikon housenku (bez obsahu kyseliny octové) naneste plynule po celé délce stykové plochy zadní stěny (obr. A).</li></ul> <p><b>Pozor!</b> </p> <ul style="list-style-type: none"><li>• Zadní stěnu usadit ve dvou a velmi opatrně na sprchovou vanu (obr. B) tak, aby se 4 svorníky se závitem sprchové vany kryly s 4 vyvrtnými otvory na podstavci zadní stěny.</li><li>• Vložte 4 podložky 6,4 x 18 (2) a otevřeným klíčem 10 mm sešroubujte 4 matice M6 (1) se 4 šrouby na sprchové vaně (obr. C).</li></ul> <p><b>Upozornění:</b> </p> <p>Spojovací šrouby zadní stěny příliš neutahujte, aby nedošlo k poškození!</p>	<ul style="list-style-type: none"><li>• Принести заднюю стенку на место монтажа</li></ul> <p><b>Указание:</b> </p> <p>Очистить места соприкосновения задней стенки и поддона чистой тряпкой (рис. А)!</p> <ul style="list-style-type: none"><li>• Нанести сплошной слой (<b>нейтрального</b>) силикона по всей длине поверхности соприкосновения задней стенки (рис. А).</li></ul> <p><b>Внимание!</b> </p> <ul style="list-style-type: none"><li>• С большой осторожностью вдвоём поставить заднюю стенку на поддон таким образом (рис. В), чтобы 4 штифта с резьбой на поддоне совпали с 4 отверстиями на каркасе задней стенки.</li><li>• Насадить 4 подкладных шайбы 6,4 x 18 (2) и прикрутить гаечным ключом на 10 mm 4 гайки М6 (1) к 4 штифтам на поддон (рис. С).</li></ul> <p><b>Указание:</b> </p> <p>Во избежание повреждений не закручивать крепёжные винты задней стенки слишком сильно!</p>

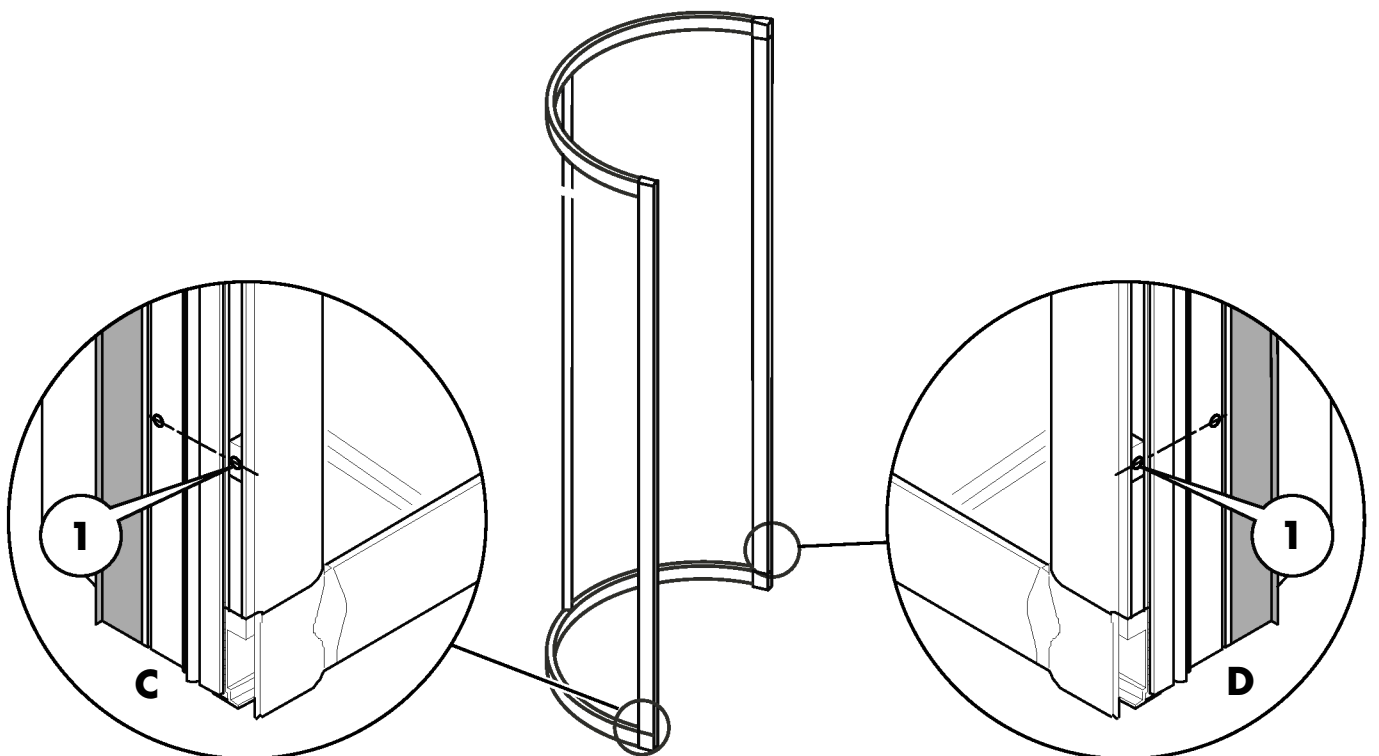
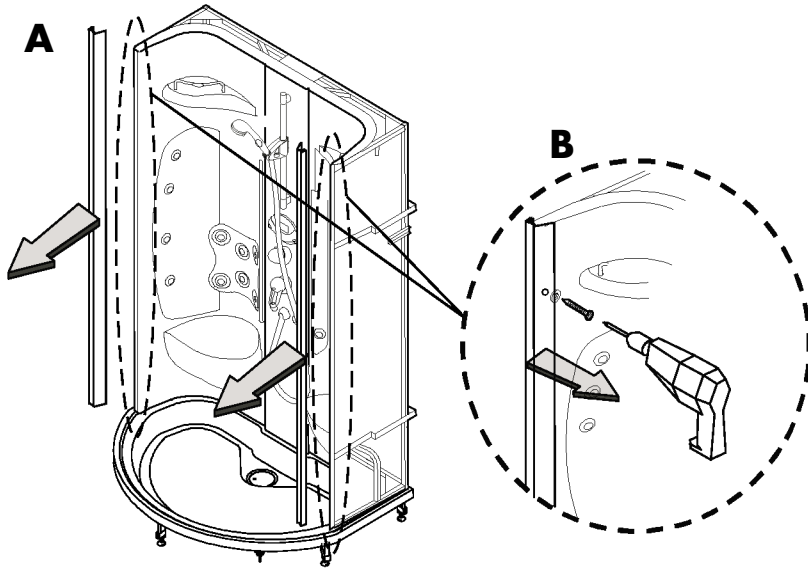

**Préparation du montage du châssis porteur**  
**Preparación del montaje de la estructura de soporte**  
**Подготовка монтажа рамы-носителя**

<b>Polski</b>	<b>Česky</b>	<b>Русский</b>
<ul style="list-style-type: none"><li>• Wykręcić 4 śruby mocujące przy pomocy wkrętaka akumulatorowego (Rys. B).</li><li>• Ściągnąć profile wyrównujące (Rys. A).</li></ul> <p><b>Uwaga!</b> </p> <p>Wyciąganie elementów szklanych z opakowania musi odbywać się przy udziale dwóch osób!</p> <ul style="list-style-type: none"><li>• Wyrównać 8 wkładek nakrętkowych (1) w rowku ramy nośnej zgodnie z odstępami otworów każdego profilu (Rys. C + D).</li></ul>	<ul style="list-style-type: none"><li>• Šroubovákem nebo AKU šroubovákem vyšroubujte 4 spojovací šrouby (obr. B).</li><li>• Odejměte vyrovnávací profily (Abb. A).</li></ul> <p><b>Pozor!</b> </p> <p>Skleněné prvky musí z balení vyjmout dvě osoby!</p> <ul style="list-style-type: none"><li>• Vyrovnajte 8 vložek matic (1) v drážce nosného rámu podle vzdálenosti otvorů příslušných profilů (obr. C + D).</li></ul>	<ul style="list-style-type: none"><li>• Отвернуть отвёрткой или ручной дрелью 4 крепёжных винта (рис. B).</li><li>• Снять компенсационные профили (рис. A).</li></ul> <p><b>Внимание!</b> </p> <p>Стекланные элементы следует вынимать из упаковки вдвоём!</p> <ul style="list-style-type: none"><li>• Распределить 8 вкладок с внутренней резьбой (1) в пазу рамы-носителя на уровне соответствующих отверстий в профилях (рис. C + D).</li></ul>



Polski	Česky	Русский
<p><b>Uszczelnienie:</b></p> <ul style="list-style-type: none"> <li>• Nałożyć uszczelniacze w profile wyrównujące i dociąć (Rys. A).</li> <li>• Nałożyć warstwę silikonu (2) wzdłuż uszczelki.</li> <li>• Nałożyć profile wyrównujące (1 i 2) na ramę nośną i przykręcić je śrubami M4 x12 (2) (Rys. B).</li> </ul> <p><b>Wskazówka:</b> </p> <p>Drzwi przesuwne mogą być wbudowane zarówno z lewej, jak i z prawej strony.</p> <ul style="list-style-type: none"> <li>• Po zamontowaniu odłożyć ostrożnie ramę nośną na stojaki montażowe, aby uniknąć uszkodzeń (Rys. C).</li> <li>• Nałożyć warstwę silikonu na dolną część ramy nośnej na całej długości (Rys. D (4)).</li> <li>• Nałożyć silikon na łączenie między nakładką z tworzywa a ramę nośną (Rys. D (4)).</li> </ul>	<p><b>Utěsnění:</b></p> <ul style="list-style-type: none"> <li>• Vložit těsnění do vyrovnávacího profilu a zaříznout (obr. A).</li> <li>• Podél těsnění naneste pruh silikonu (2).</li> <li>• Vyrovnávací profily (1 a 2) postavte vlevo a vpravo na nosný rám a sešroubujte je pevně šrouby M4 x12 (2) (obr. B).</li> </ul> <p><b>Upozornění:</b> </p> <p>Posuvné dveře můžete namontovat na levé nebo na pravé straně.</p> <ul style="list-style-type: none"> <li>• Po montáži vyrovnávacích profilů odložte opatrně nosný rám, abyste se vyhnuli poškození (obr. C).</li> <li>• Na spodní stranu nosného rámu naneste po celé délce pruh silikonu (obr. D (4)).</li> <li>• Naneste pruh silikonu na přechod mezi plastovým krytem a nosným rámem (obr. D (5)).</li> </ul>	<p><b>Уплотнение:</b></p> <ul style="list-style-type: none"> <li>• Вставить уплотнение в компенсационные профили и обрезать (рис. А).</li> <li>• нанести полоску из силикона (2) вдоль уплотнения.</li> <li>• Установить компенсационные профили (1) слева и справа на раме-носителе и прикрутить винтами М4 х12 (2) (рис. В).</li> </ul> <p><b>Указание:</b> </p> <p>Раздвижную дверцу можно установить с левой или с правой стороны.</p> <ul style="list-style-type: none"> <li>• Во избежание повреждений осторожно положить раму-носитель после монтажа компенсационных профилей на козлы (рис. С).</li> <li>• нанести полоску из силикона по всей длине на нижнюю часть несущей рамы (рис. D (4)).</li> <li>• нанести полоску из силикона на границу пластикового покрытия и несущей рамы (рис. D (5)).</li> </ul>

**A**

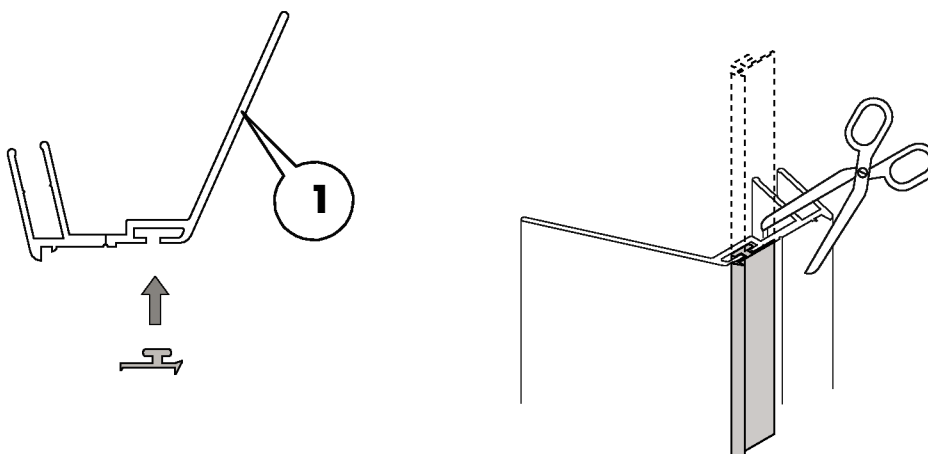

**B**

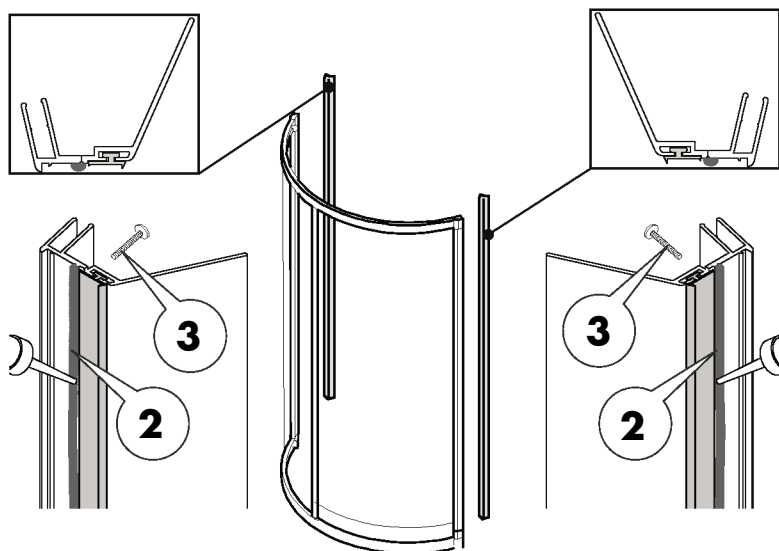



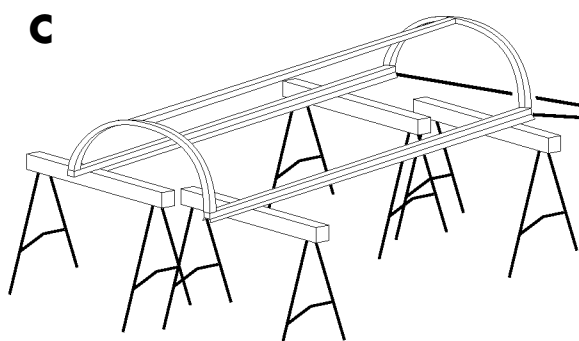

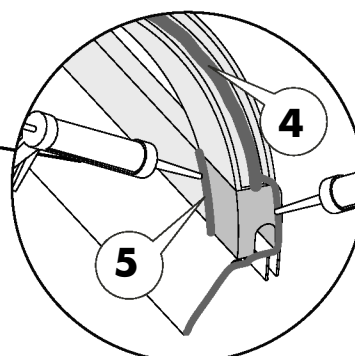

**C**









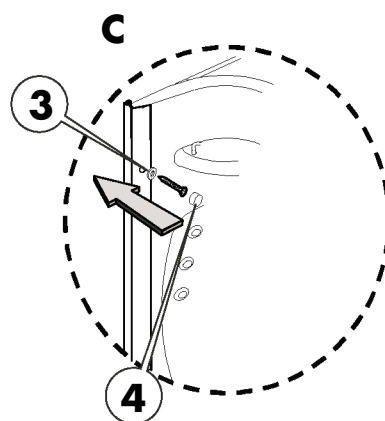
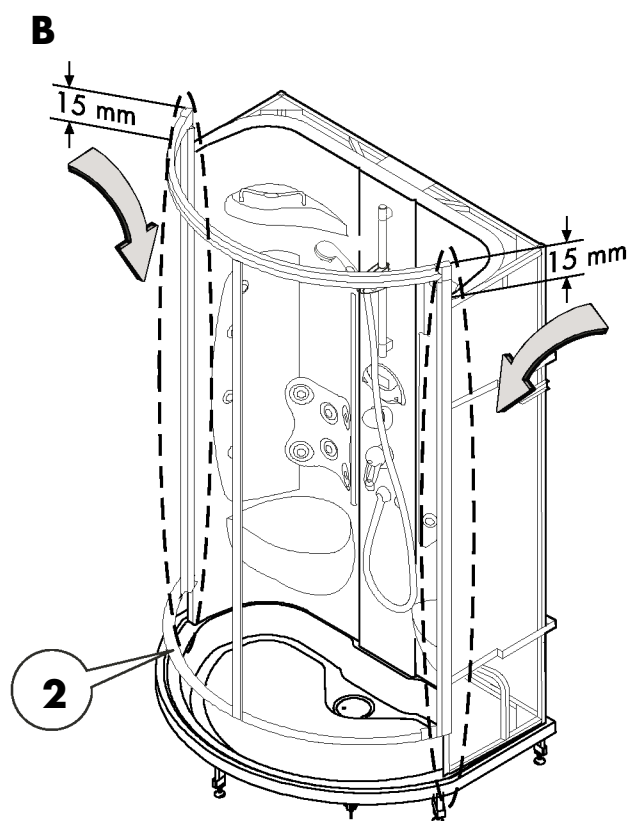
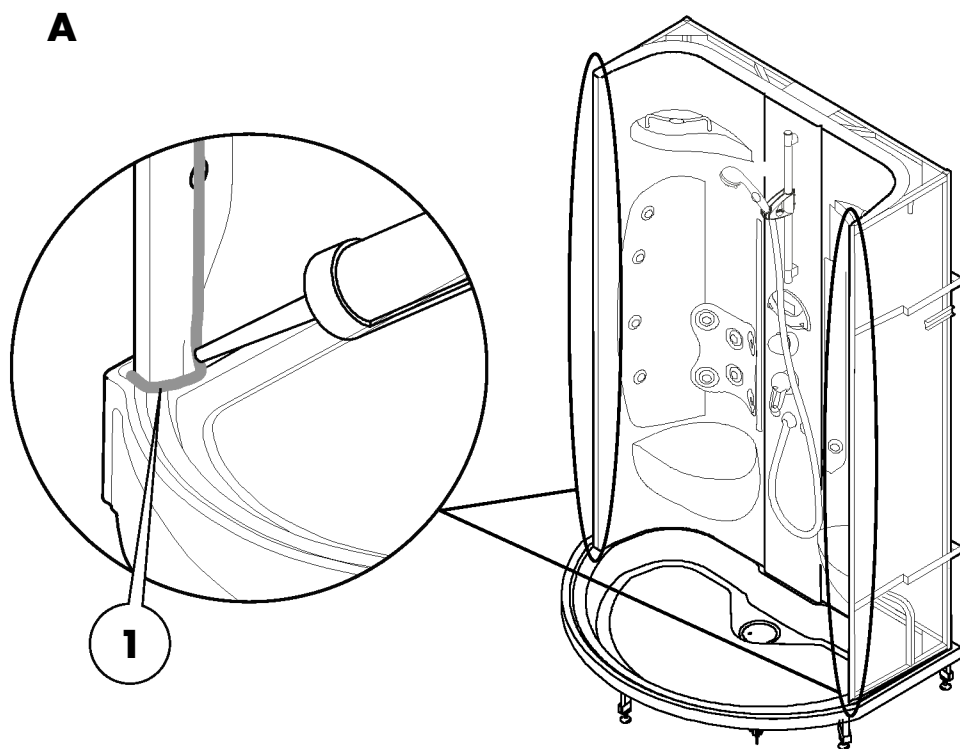

**D**







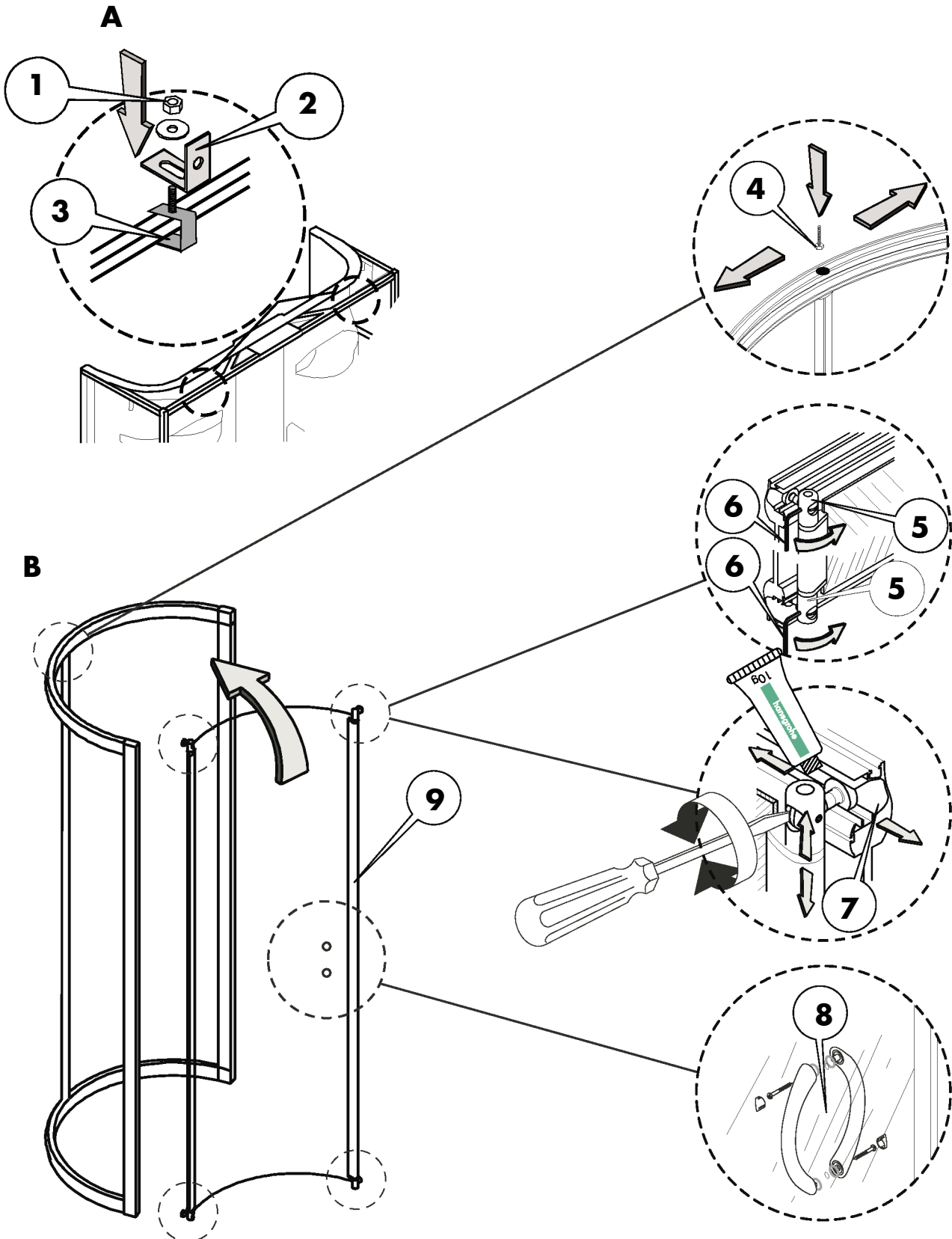

Polski	Česky	Русский
<p><b>Rysunek A</b></p> <ul style="list-style-type: none"><li>• Nałożyć silikon przy ścianie tylnej wzdłuż wywierconych otworów i wzdłuż brzegu brodzika !</li></ul> <p><b>Rysunek B</b></p> <p><b>Uwaga!</b> </p> <p>Podczas zabudowy ścisnąć lekko ramę nośną (2) i unieść ją około 15 mm do góry dostawioną do tylnej ściany, a następnie opuścić (Rys. B).</p> <p><b>Wskazówka:</b> </p> <p>Nie nasadzać ramy pobrudzonej silikonowym ściegiem. Do przykręcenia użyć uszczelniających podkładek z tworzywa sztucznego (3) i wieczek zamykających (4).</p> <ul style="list-style-type: none"><li>• Przykręcić mocno ramę nośną (2) do tylnej ściany przy profilach wyrównujących (Rys. C) ( 8 śrub 16 x 4,2 V2A).</li></ul>	<p><b>Obrázek A</b></p> <ul style="list-style-type: none"><li>• Naneste pruh silikonu podél vyvrtaných děr a v místě okraje sprchové vaničky!</li></ul> <p><b>Obrázek B</b></p> <p><b>Pozor!</b> </p> <p>Nosný rám doporučujeme při montáži mírně sevřít (2) a posunout o cca.15 mm nahoru (5) usadit na zadní stěnu a spustit (obr. B)!</p> <p><b>Upozornění:</b> </p> <p>Nosný rám usad'te tak, aniž byste rozmazali silikonovou housenku! K sešroubování použijte plastovou těsnicí podložku (3) a krycí víko (4) !</p> <ul style="list-style-type: none"><li>• Nosný rám (2) pevně sešroubujte na vyrovnávacích profilech se zadní stěnou (obr. C) (šroub 8 ks. 16 x 4,2 V2A).</li></ul>	<p><b>Рисунок А</b></p> <ul style="list-style-type: none"><li>• нанести полоску из силикона на задней стенке вдоль отверстий и по кромке поддона!</li></ul> <p><b>Рисунок В</b></p> <p><b>Внимание!</b> </p> <p>При установке слегка сжать раму-носитель (2), приставить к задней стенке на 15 мм повыше и отпустить (рис. В)!</p> <p><b>Указание:</b> </p> <p>Установить раму-носитель, не размазывая нанесённый слой силикона! При закреплении использовать пластмассовые уплотнительные шайбы (3) и колпачки (4)!</p> <ul style="list-style-type: none"><li>• Хорошо привернуть раму-носитель (2) к задней стенке на компенсационных профилях (рис. С) (8х винтов 16 x 4,2 V2A).</li></ul>



Polski	Česky	Русский
<p><b>Umocowanie:</b></p> <ul style="list-style-type: none"> <li>• Kątowniki mocujące (2) zamontować na kształtowniku (3) ściany tylnej. Zastosować w tym celu podkładki 6,5 x 18 i nakrętki M6 (1).</li> <li>• Włożyć 5 śrub M5 x 50 (4) do zamocowania dachu do górnego kształtownika ramy drzwi.</li> </ul> <p><b>Wypakować drzwi przesuwne:</b></p> <p><b>Wskaźówka:</b> </p> <p>Nie opierać drzwi przesuwnych (9) na rolkach. Rolki mogą zostać uszkodzone!</p> <p><b>Wkładanie drzwi przesuwnych:</b>  Włożyć rolki drzwi przesuwnych (9) w górny profil (7) ramy nośnej (Rys. B).</p> <p><b>Wstępne ustawienie drzwi przesuwnych:</b></p> <ul style="list-style-type: none"> <li>• Poluzować kluczem imbusowym (6) SW2 4 gwintowane sworznie w elementach krzywkowych (5).</li> <li>• Obrócić śrubokrętem elementy krzywkowe (7), aż dolne rolki wskoczą w dolny profil ramy nośnej. Obydwa górne elementy krzywkowe unieruchomić przy pomocy klucza imbusowego (6).</li> </ul> <p><b>Wskaźówka:</b> </p> <p>Nasmarować prowadnicę drzwi (Rys.B).</p> <p><b>Montaż uchwytów drzwiowych:</b>  Aby zamontować uchwyty, należy włożyć w rowek 4 O-ringi, włożyć śruby i mocno dokręcić uchwyty.  Umieszczenie 2 pokryw zamykających.</p> <p><b>Wskaźówka:</b> </p> <p>Uchwyt drzwiowy na zewnątrz: Włożyć śrubę mocującą od dołu.  Uchwyt drzwiowy wewnątrz: Włożyć śrubę mocującą od góry.</p>	<p><b>Upevnění:</b></p> <ul style="list-style-type: none"> <li>• Upevňovací úhelník (2) namontujte na profil (3) zadní stěny. Použijte k tomu podložky 6,5 x 18 a matky M6 (1).</li> <li>• Do horního profilu rámu dveří vložte 5 šroubů M5 x 50 (4) pro upevnění střechy.</li> </ul> <p><b>Vybalení posuvných dveří:</b></p> <p><b>Upozornění:</b> </p> <p>Posuvné dveře (9) neopírejte o válečky. Válečky by se mohly poškodit!</p> <p><b>Montáž posuvných dveří:</b>  Válečky posuvných dveří (9) zabudujte do horního profilu (7) výtuhy rámu (obr. B).</p> <p><b>Hrubé nastavení posuvných dveří:</b></p> <ul style="list-style-type: none"> <li>• Imbusovým klíčem (6) SW2 uvolněte 4 svorníky se závitem ve výstředníkových prvcích (5).</li> <li>• Výstředníkové prvky (5) otáčejte šroubovákem tak dlouho, až spodní válečky zajedou do profilu výtuhy rámu. Imbusovým klíčem (6) aretujte oba horní výstředníkové prvky.</li> </ul> <p><b>Upozornění:</b> </p> <p>Na vodící kolejnici naneste tuk (obr. B).</p> <p><b>Montáž úchytu dveří:</b>  Namontujte uchytí dveří (8) tak, že vložíte 4 O-kroužky do drážky, zasunete šrouby a uchytí pevně sešroubujete.  Nasaďte 2 x krycí víko .</p> <p><b>Upozornění:</b> </p> <p>Vnější úchyt dveří: spojovací šroub se zasune zespod!  Vnitřní úchyt dveří: spojovací šroub se zasune shora!</p>	<p><b>Крепление:</b></p> <ul style="list-style-type: none"> <li>• Смонтировать крепежный уголок (2) на заднюю стену, используя при этом подкладную шайбу 6,5x18 и гайки М6 (1).</li> <li>• Вставить 5 винтов М5 x 50 (4) для укрепления крыши в верхний профиль дверной рамы.</li> </ul> <p><b>Распаковать раздвижную дверцу:</b></p> <p><b>Указание:</b> </p> <p>Раздвижную дверцу (9) на ролики не ставить, так как их при этом можно повредить!</p> <p><b>Установка раздвижной дверцы:</b>  Вставить ролики раздвижной дверцы (9) в верхний профиль (7) рамы-носителя (рис. В).</p> <p><b>Первичная регулировка раздвижной дверцы:</b></p> <ul style="list-style-type: none"> <li>• Шестигранным ключом (6) на 2 ослабить 4 установочных винта в кривошипных элементах (5).</li> <li>• Так повернуть отвёрткой кривошипные элементы (5), чтобы нижние ролики вошли в профиль рамы-носителя. Оба верхних кривошипных элемента зафиксировать шестигранным ключом (6).</li> </ul> <p><b>Указание:</b> </p> <p>смазать направляющий элемент (рис. В).</p> <p><b>Монтаж ручки:</b>  Перед монтажом ручек дверцы (8) вставить 4 кольца круглого сечения в выемку и прикрутить ручки винтами.  Вставить 2 колпачка.</p> <p><b>Указание:</b> </p> <p>Наружная ручка: Крепёжный винт вставить внизу!  Внутренняя ручка: Крепёжный винт вставить сверху!</p>







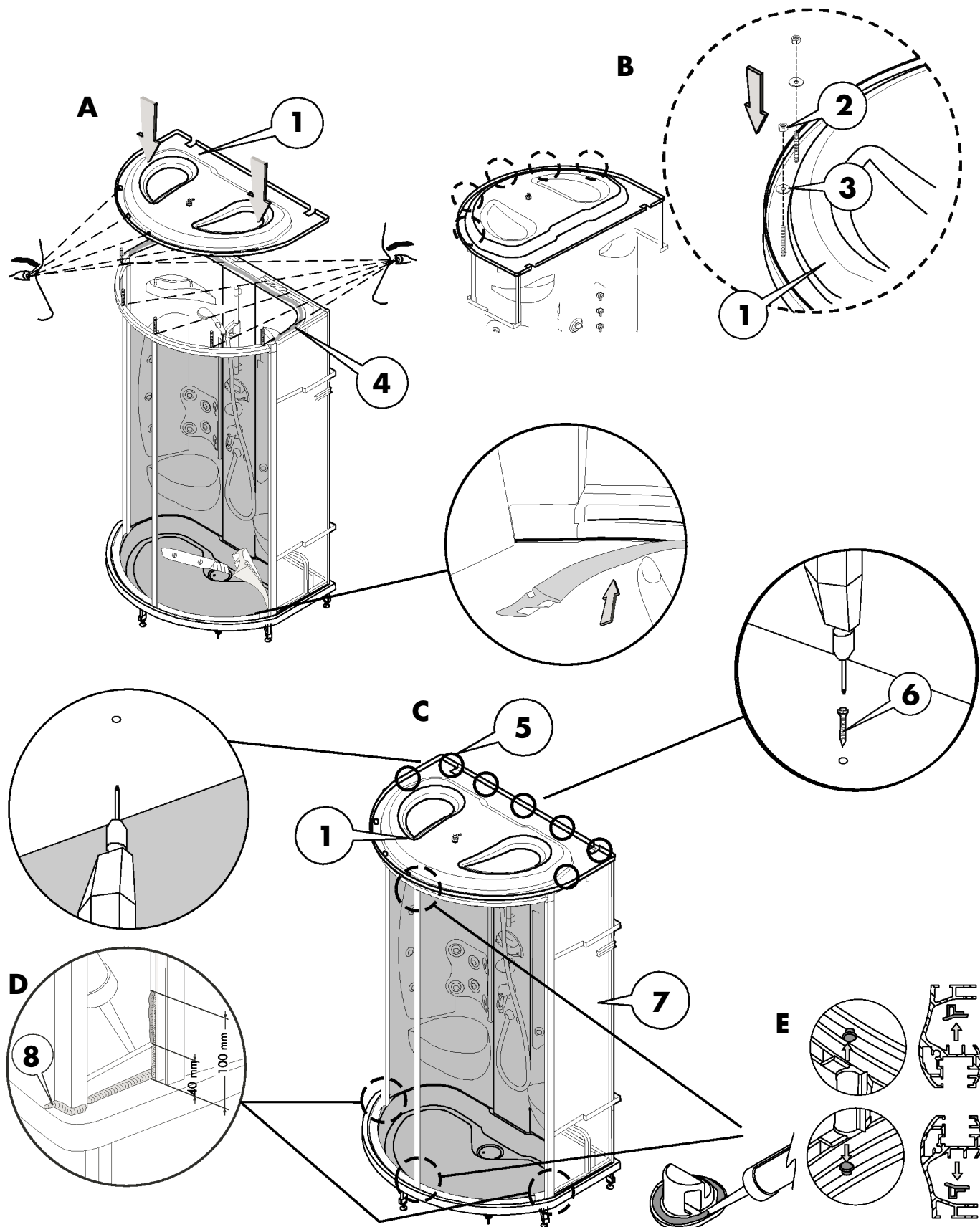

**Montaż górnej pokrywy (dach)**  
**Montáž horního krytu (střecha)**  
**Монтаж верхнего покрытия (крышки)**

Polski	Česky	Русский
<ul style="list-style-type: none"> <li>• Nałożyć silikon (4) od góry przy ścianie tylnej na całej długości przylegania (Rys. A).</li> </ul> <p><b>Uwaga!</b> </p> <p>Górną pokrywę muszą nakładać 2 osoby!</p> <ul style="list-style-type: none"> <li>• Górną pokrywę (1) ustawić nad kabiną. Przesunąć śruby w szynie ramy drzwi odpowiednio do otworów w pokrywie i ostrożnie opuścić pokrywę. Górna pokrywa musi dokładnie przylegać i musi być ustawiona równolegle (Rys. A).</li> <li>• Włożyć 5 podkładek 6,4 x 18 (3) i płaskim kluczem 8 mm i 5 nakrętkami M5 (2) przykręcić górną pokrywę (Rys. B).</li> <li>• Unieruchomić pokrywę górną (1) poprzez lekkie dociśnięcie i wywiercić w 7 podanych punktach (5) otwory od dołu poprzez ścianę tylną (7) i górną pokrywę (1) przy pomocy wiertła 2 mm. Przykręcić od góry pokrywę górną (1) do tylnej ściany (7) przy pomocy śrub samonacinających (6).</li> <li>• Przezroczystą uszczelkę gumową włożyć na dole i górze ramy drzwi. Nadmiar odciąć nożem (Rys. A).</li> <li>• Kabina powinna zostać uszczelniona przy dolnym profilu po lewej i prawej stronie ramy nośnej, od wewnątrz i od zewnątrz przy pomocy silikonu. Należy uszczelnić przynajmniej do wysokości krawędzi brodzika przy pomocy silikonu (8) (Rys. D).</li> <li>• Przestrzeń za profilem rowkowym, w której osadzona jest osłona boczna, należy wypełnić silikonem do wysokości 100 mm.</li> </ul> <p><b>Wskazówka:</b> </p> <p>Całkowity obszar pomiędzy pierwszym rowkiem a poprzecznicą należy uszczelnić silikonem do wysokości ok. 40 mm (Rys. D).</p> <ul style="list-style-type: none"> <li>• Zatyczki zamontować na ramie drzwi (Rys. E).</li> </ul>	<ul style="list-style-type: none"> <li>• Silikon (4) naneste nahoře na zadní stěně po celé délce těsnicí plochy (obr. A).</li> </ul> <p><b>Pozor!</b> </p> <p>Horní kryt musejí usazovat dvě osoby!</p> <ul style="list-style-type: none"> <li>• Přeneste horní kryt (1) nad kabinu. Šrouby v liště rámu dveří nastavte proti otvorům v krytu a pak kryt opatrně spusťte dolů. Horní kryt musí čistě dosednout do rovnoběžné polohy (obr. A).</li> <li>• Nasaďte 5 podložek 6,4 x 18 (3) a s použitím plochého klíče velikosti 8 mm přišroubujte horní kryt 5 matkami M5 (2) (obr. B).</li> <li>• Zajistěte horní kryt (1) lehkým přitlačením a vyvrtejte na stanovených 7 bodech (5) vrtákem o velikosti 2 mm zespod otvory procházející zadní stěnou (7) a horním krytem (1). Samořeznými šrouby (6) sešroubujte horní kryt (1) se zadní stěnou (7).</li> <li>• Na spodní a vrchní stranu rámu dveří nasaďte průhledné gumové těsnění. Přechňávající délky odřízněte nožem (obr. A).</li> <li>• Kabinu musíte na dolním příčném profilu vpravo a vlevo nosného podstavce vně a uvnitř utěsnit silikonem! Utěsnění silikonem (8) proveďte nejméně do výše okraje vany (obr. D).</li> <li>• Mezera za drážkovým profilem, do které se zasune boční obložení, musíte vyplnit silikonem až do výše 100 mm.</li> </ul> <p><b>Upozornění:</b> </p> <p>Mezi první drážkou a příčnicí utěsněte celý rozsah silikonem do výše cca. 40 mm (obr. D).</p> <ul style="list-style-type: none"> <li>• Do rámu dveří namontujte ucpávky (obr. E).</li> </ul>	<ul style="list-style-type: none"> <li>• Нанести слой силикона (4) сверху на задней стенке по всей длине поверхности соприкосновения (рис. А).</li> </ul> <p><b>Внимание!</b> </p> <p>Верхнее покрытие должно устанавливаться двумя персонами!</p> <ul style="list-style-type: none"> <li>• Установить верхнее покрытие (1) над кабиной. Винты из дверной рамы вставить в соответствующие отверстия на верхнем покрытии. Оно должно быть выровнено параллельно и плотно прилегать (рис. А).</li> <li>• Насадить 5 подкладных шайб 6,4 x 18 (3) и прикрутить гаечным ключом 8 мм с 5 гайками М5 (2) к верхнему покрытию (рис. В).</li> <li>• Зафиксировать лёгким прижатием верхнюю крышку (1) и просверлить снизу через заднюю стенку (7) и верхнюю крышку (1) в 7 предусмотренных местах (5) отверстия сверлом диаметром 2 мм. Привернуть сверху нарезными винтами (6) верхнюю крышку (1) к задней стенке (7).</li> <li>• Нанести прозрачный резиновый уплотнитель на нижнюю и верхнюю части дверной рамы. Излишки отрезать ножом (рис. А).</li> <li>• Уплотнить нижний поперечный профиль силиконом с внешней и с внутренней стороны на стыке с несущим каркасом левой и правой стороны душевой кабины! Уплотнение силиконом (8) следует выполнить как минимум до верхнего края поддона (рис. D).</li> <li>• Промежуточное пространство за профилем с пазом, в который вставляется боковая стенка, заполнить силиконом до высоты в 100 мм.</li> </ul> <p><b>Указание:</b> </p> <p>Всё пространство между первым пазом и поперечной балкой следует уплотнить силиконом высотой в 40 мм (рис. D).</p> <ul style="list-style-type: none"> <li>• Закрепить заглушки на дверной раме (рис. E).</li> </ul>

**Montáž górnej pokryvy (dach)**  
**Montáž horního krytu (střecha)**  
**Монтаж верхнего покрытия (крышки)**





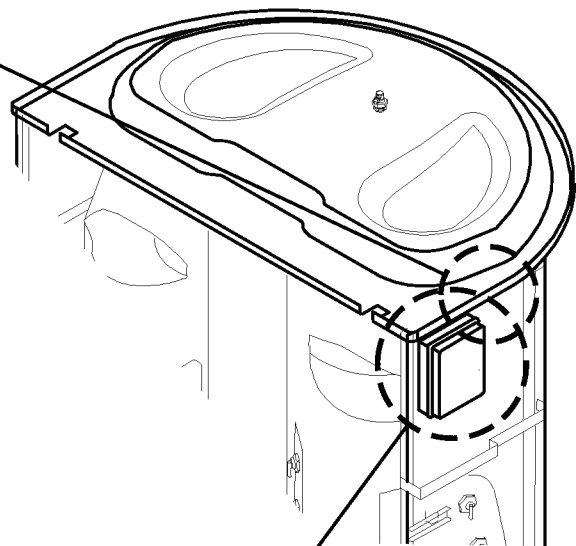
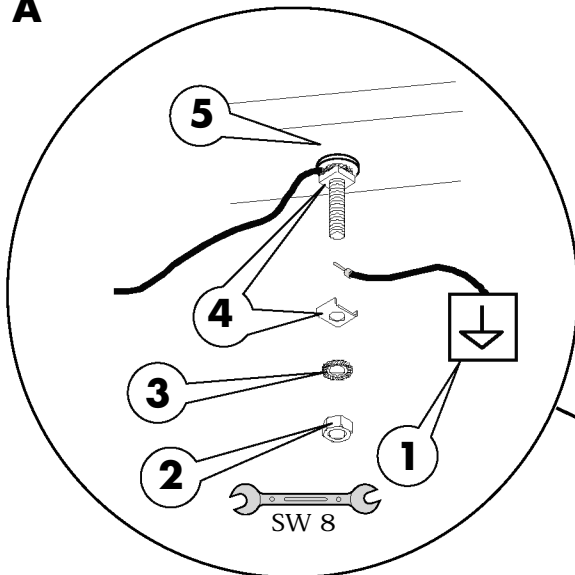

Polski	Česky	Русский
<p><b>Elektryk!</b> </p> <p>Przyłącza elektryczne mogą być wykonane wyłącznie przez elektryka specjalistę.</p> <p><b>Wskazówka:</b> </p> <p>Uziemienie należy wykonać zgodnie z normą VDE 0100 część 410 i część 540.</p> <p><b>Wyrównanie potencjału (Rys. A):</b></p> <ul style="list-style-type: none"><li>Przyłącze wyrównania potencjału (1) podłączyć do ramy tylnej ściany (5). W tym celu należy wsunąć końcówkę kabla pod podkładkę zaciskową (4). Nałożyć podkładkę zaciskową (3) i nakrętkę sześciokątną (2) i dokręcić nakrętkę sześciokątną M5 (2) przy pomocy klucza płaskiego 8 mm.</li></ul> <p><b>Przyłącze zasilania energią elektryczną (Rys. B):</b></p> <ul style="list-style-type: none"><li>Zdjąć pokrywę (6) sterowania i przyłączyć przewód fazowy (7), przewód zerowy (8) i uziemienie (9) (Rys. B). Zamknąć ponownie sterowanie i przykręcić do niego uchwyt kabli.</li></ul>	<p><b>Elektrikář!</b> </p> <p>Elektrické přípojky smí provádět výhradně odborník (elektroinstalatér)!</p> <p><b>Upozornění:</b> </p> <p>Uzemnění musí být provedeno podle VDE 0100 část 410 a část 540.</p> <p><b>Vyrovnaní potenciálu (obr. A):</b></p> <ul style="list-style-type: none"><li>Připojte vyrovnání potenciálu (1) na rámu zadní stěny (5). K tomu zasuňte konec kabelu pod svěrací podložku (4). Nasadte pojistnou podložku (3) a šestihrannou matici (2) a otevřeným klíčem 8 mm šestihrannou matici M5 (2) utáhněte.</li></ul> <p><b>Přípojka zásobení proudem (obr. B):</b></p> <ul style="list-style-type: none"><li>Sejměte kryt (6) ovládní a připojte fázi (7), nulový vodič (8) a zemnicí přípojku (9) (obr. B). Ovládní opět uzavřete a našroubujte držák kabelu na ovládní.</li></ul>	<p><b>Электрик!</b> </p> <p>Все электрические подключения могут проводиться только специалистом-электриком!</p> <p><b>Указание:</b> </p> <p>Заземление должно проводиться по VDE 0100 часть 410 и часть 540.</p> <p><b>Заземление (рис. А):</b></p> <ul style="list-style-type: none"><li>Подсоединить заземлительный провод (1) к раме задней стенки (5). Для этого вставить конец провода под зажимную шайбу (4), насадить стопорную шайбу (3) и шестигранную гайку (2) и затянуть гаечным ключом на 8 мм шестигранную гайку М5 (2).</li></ul> <p><b>Подключение к электросети (рис. В):</b></p> <ul style="list-style-type: none"><li>Снять крышку (6) с распределителя и подключить фазу (7), нулевой провод (8) и заземление (9) (рис. В). Закрыть крышку распределительной коробки и прикрутить к ней держатель кабеля.</li></ul>

**A**

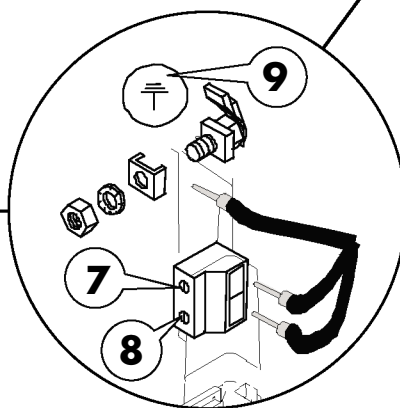
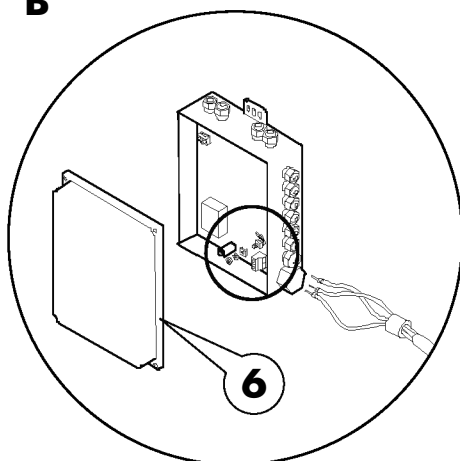

**B**



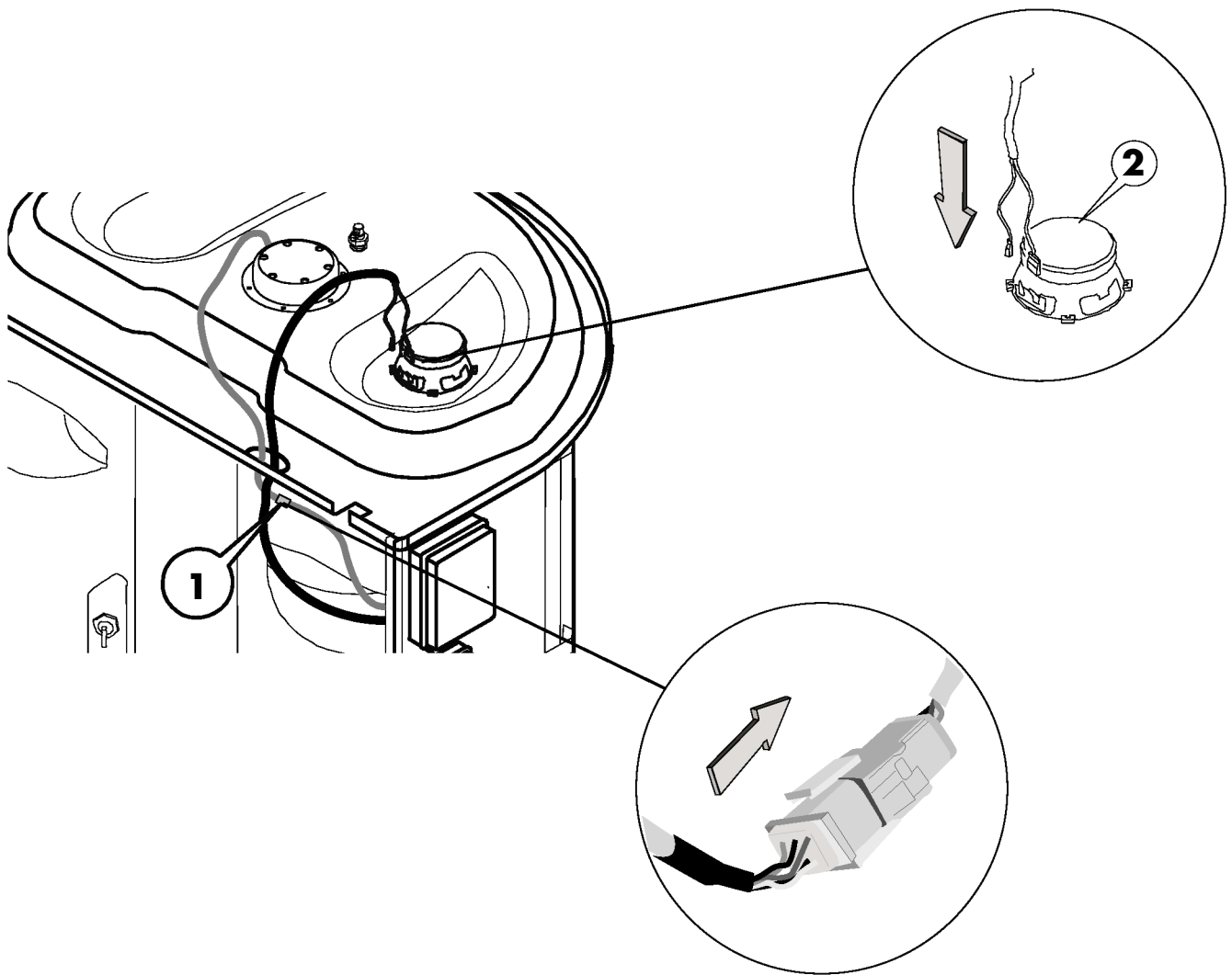

<b>Polski</b>	<b>Česky</b>	<b>Русский</b>
<p><b>Elektryk!</b> </p> <p><b>Przyłączenie oświetlenia(1):</b> (tylko wariant Deluxe) Połączyć wtyk oświetlenia z wtykiem gniazda.</p> <p><b>Przyłączenie głośnika (2):</b> (tylko wariant Deluxe) Połączyć wtyk głośnika z głośnikiem.</p>	<p><b>Elektrikář!</b> </p> <p><b>Připojení osvětlení (1):</b> (pouze u varianty Deluxe) Vidlici osvětlení připojte na vidlici krabice</p> <p><b>Připojení reproduktoru (2):</b> (pouze u varianty Deluxe) Vidlici reproduktoru připojte na reproduktor</p>	<p><b>Электрик!</b> </p> <p><b>Подключение освещения (1):</b> (только в варианте Deluxe) Подсоединить разъем освещения к разъему электросети</p> <p><b>Подключение динамика (2):</b> (только в варианте Deluxe) Подсоединить штекер для динамика к динамику</p>

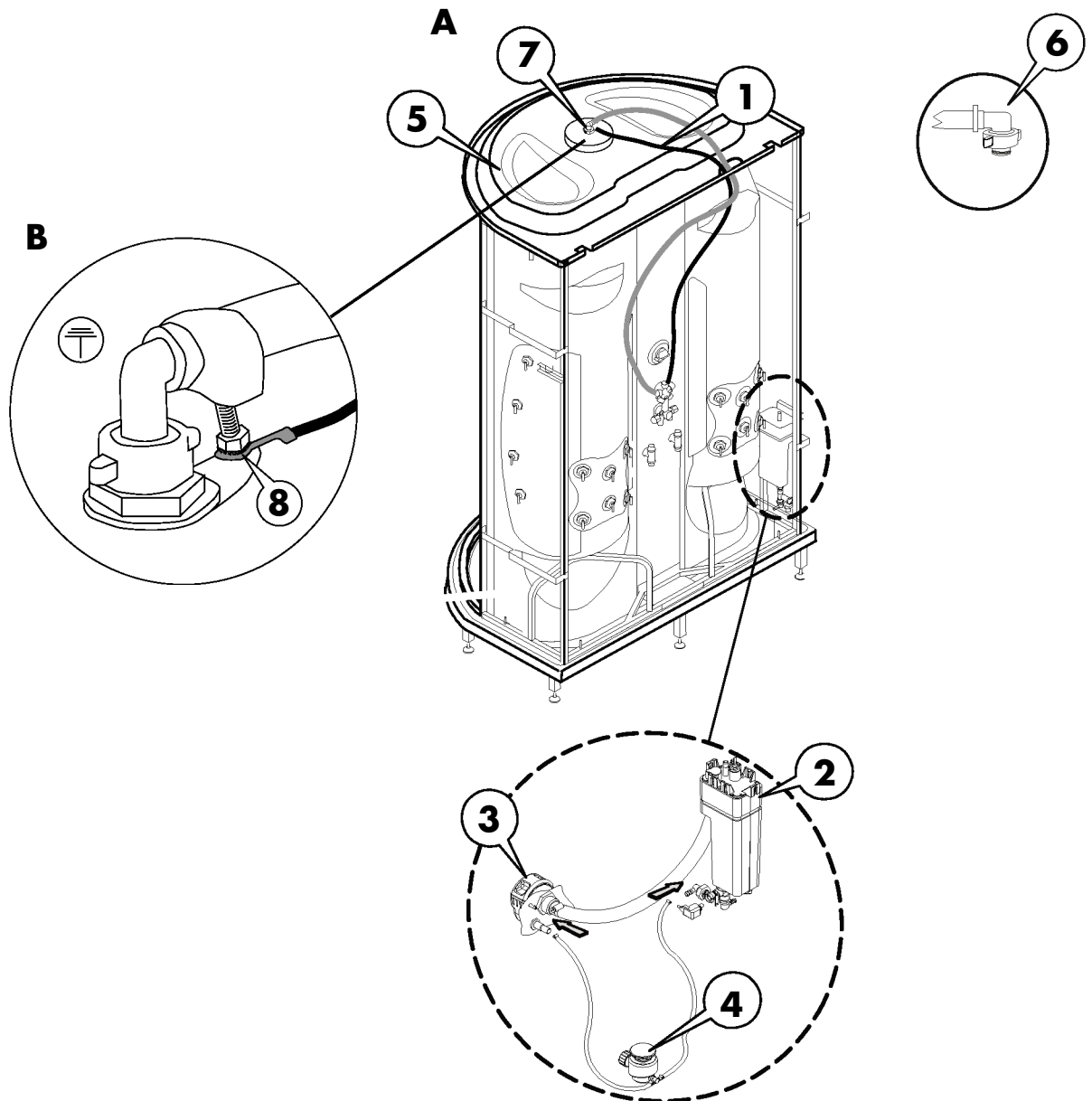

Polski	Česky	Русский
<p><b>A. Przyłączenie kabiny parowej:</b></p> <ul style="list-style-type: none"> <li>Natoczyć węź przyłączeniowy pomiędzy odpływem (4) a urządzeniem parowym (2) i zabezpieczyć opaskami zaciskowymi.</li> <li>Natoczyć węź przyłączeniowy pomiędzy odpływem (4) a dyszą parową (3) i zabezpieczyć opaskami zaciskowymi.</li> </ul> <p><b>A. + B. Przyłącze głowicy natryskowej:</b></p> <ul style="list-style-type: none"> <li>Przykręcić uziemienie (8) do elementu gwintowanego (7) głowicy prysznicowej.</li> <li>Przełożyć węź przyłączeniowy z mieszalnika (1) dogórnej pokrywy(5)(umocować spinaczem do kabli).</li> <li>Element przyłączeniowy (6) węża skrócić z elementem gwintowanym (7) głowicy natryskowej.</li> </ul>	<p><b>A. Připojení parní sprchy:</b></p> <ul style="list-style-type: none"> <li>Nasadte spojovací hadici mezi odpadem (4) a vyvíječem páry (2) a zajistěte hadicovými sponkami.</li> <li>Nasadte spojovací hadici mezi odpadem (4) a parní tryskou (3) a zajistěte hadicovými sponkami.</li> </ul> <p><b>A. + B. Připojení hlavové sprchy:</b></p> <ul style="list-style-type: none"> <li>Zemnicí drát (8) našroubujte na závitový díl (7) hlavové sprchy.</li> <li>Spojovací hadici instalujte od mísiče(1) k hornímu krytu (5) (zajistěte kabelovým spojovacím prostředkem).</li> <li>Připojku(6) spojovací hadice sešroubujte se závitovým dílem(7) hlavové sprchy .</li> </ul>	<p><b>A. Подключение парового душа:</b></p> <ul style="list-style-type: none"> <li>Подсоединить соединительный шланг к стоку (4) и к парогенератору (2) и зажать хомутиками.</li> <li>Подсоединить соединительный шланг к стоку (4) и к паровому соплу (3) и зажать хомутиками.</li> </ul> <p><b>A. + B. Подключение верхнего душа:</b></p> <ul style="list-style-type: none"> <li>Подсоединить заземление (8) к элементу с резьбой (7) на верхней душевой лейке.</li> <li>Провести соединительный шланг смесителя (1) к верхнему покрытию (5) (и зафиксировать крепёжным ремешком).</li> <li>Подсоединить стыковой элемент (6) соединительного шланга к элементу с резьбой (7) на верхнем душе.</li> </ul>







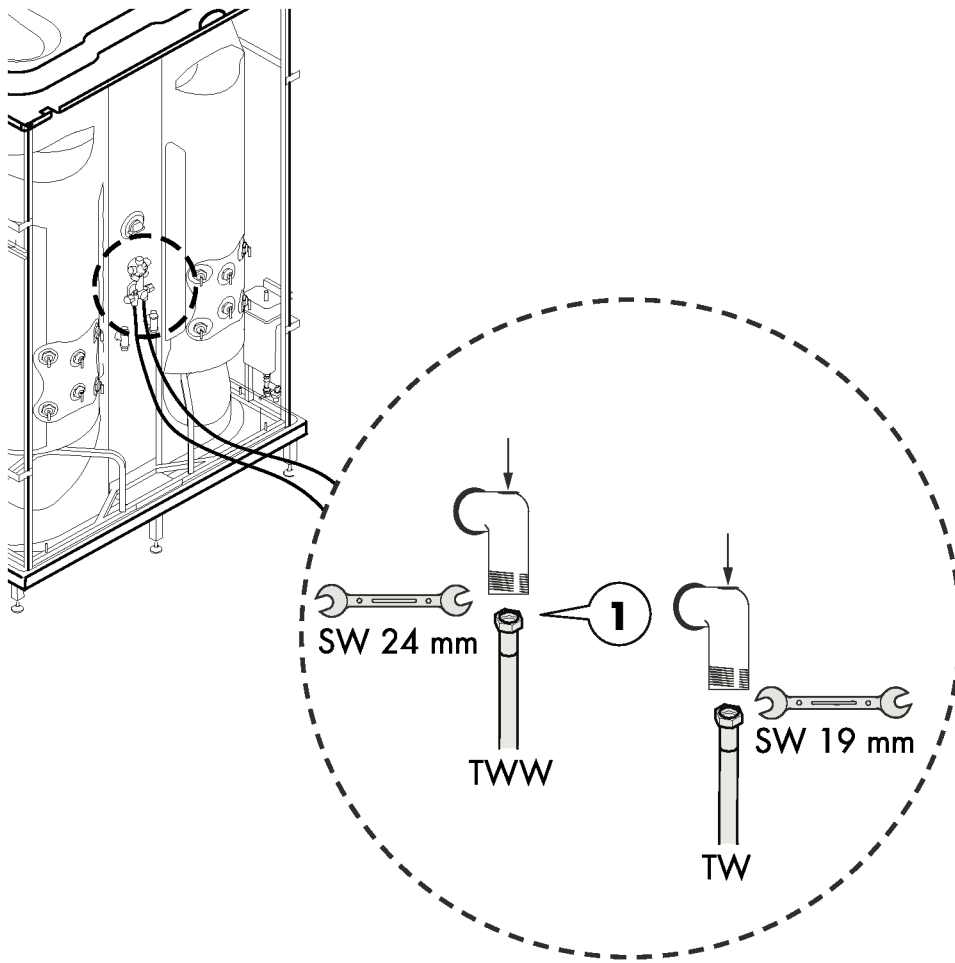

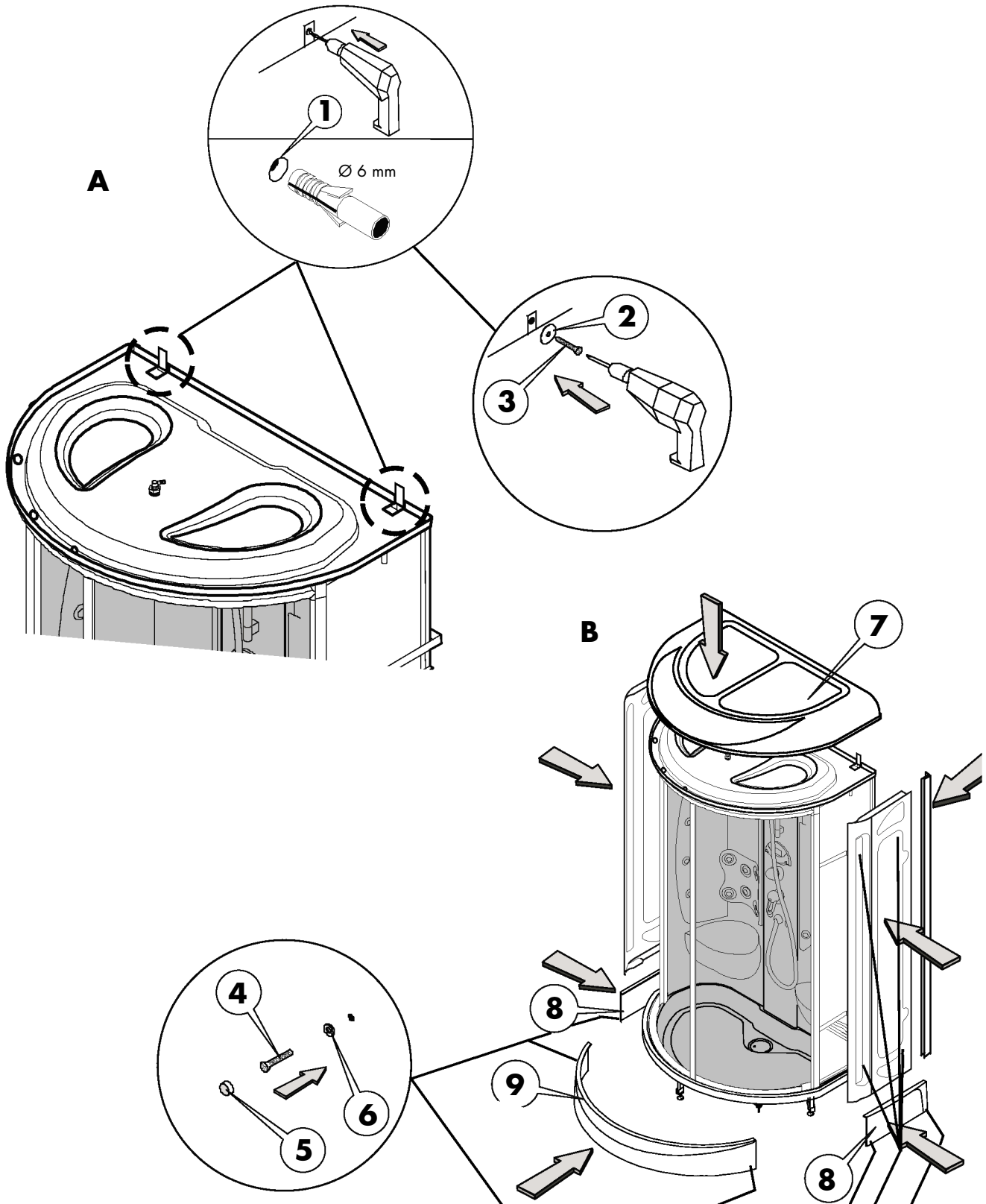

**Montaż węży przyłączeniowych/głowicy natryskowej**  
**Montáž připojovacích hadic / horní sprchy**  
**Монтаж соединительных шлангов/верхнего душа**

<b>Polski</b>	<b>Česky</b>	<b>Русский</b>
<ul style="list-style-type: none"><li>• Zamknąć dopływ wody.</li><li>• Uszczelnić kolanko przyłączeniowe (1) i wkręcić przy pomocy klucza płaskiego SW 19.</li><li>• Otworzyć dopływ wody i sprawdzić szczelność kolanka.</li><li>• Przykręcić węże wodne do kolanka przyłączeniowego (1) i dokręcić je kluczem płaskim SW 24.</li></ul> <p><b>Wskazówka:</b> </p> <p>Stosować wyłącznie kolanka przyłączeniowe z odcięciem dopływu (1) (znajdują się w opakowaniu)</p>	<ul style="list-style-type: none"><li>• Uzavřete hlavní přívod vody.</li><li>• Utěsněte připojovací koleno (1) a zašroubujte otevřeným klíčem SW 19 .</li><li>• Otevřete hlavní přívod vody a zkontrolujte těsnost.</li><li>• Hadice na vodu našroubujte na koncovky (1) a utáhněte otevřeným klíčem SW 24 .</li></ul> <p><b>Upozornění:</b> </p> <p>Používejte pouze uzavíratelné koncovky (1) (součást dodávky)!</p>	<ul style="list-style-type: none"><li>• Закрыть главную подачу воды.</li><li>• Уплотнить соединительный уголок (1) и привернуть гаечным ключом на 19.</li><li>• Открыть главную подачу воды и проверить соединительный уголок на герметичность.</li><li>• Подсоединить водные шланги к соединительному уголку (1) и затянуть гаечным ключом на 24.</li></ul> <p><b>Указание:</b> </p> <p>Используйте только соединительные уголки (1) с запором (приложены в комплекте)</p>



Polski	Česky	Русский
<p><b>Wskazówka:</b> </p> <p>Przed wbudowaniem kabiny parowej należy przeprowadzić kontrolę ciśnienia.</p> <p><b>Kontrola ciśnienia:</b></p> <ul style="list-style-type: none"> <li>• Sprawdzić właściwą pozycję wszystkich połączeń węzowych i rurowych.</li> <li>• Otworzyć dopływy wody ciepłej i zimnej.</li> <li>• Sprawdzić wizualnie szczelność połączeń węzowych i rurowych.</li> <li>• Uszczelnić nieszczelne połączenia i przyłącza.</li> </ul> <p><b>Umocowanie:</b></p> <p><b>Ostrożnie!</b> </p> <p>Porażenie prądem lub wyciek wody. Podczas wiercenia uważać na instalacje elektryczne i wodne!</p> <ul style="list-style-type: none"> <li>• Umieścić kabinę parową w pozycji do zabudowy i podłączyć instalację odwadniającą.</li> </ul> <p><b>Wskazówka:</b> </p> <p>Podczas wiercenia: używać odsysania!  Wyrównać kabinę parową do pionu (poziomica: pozycja pionowa).</p> <ul style="list-style-type: none"> <li>• Wyprowadzić otwory mocujące <math>\varnothing</math> 6 mm (1) włożyć w nie dyble <math>\varnothing</math> 6.</li> <li>• Utwierdzić w ostatecznej pozycji przy pomocy śrub mocujących (3) 4 x 40 mm. Zastosować podkładki (2) 4,3 x 16 mm.</li> <li>• Usunąć folie z zaślepek bocznych i osłone brodzika <ul style="list-style-type: none"> <li>• Zamocować osłonę boczną samowierzącymi śrubami (4) 4 x 24 mm i podkładkami uszczelniającymi z tworzywa sztucznego (6).</li> <li>• 3-częściową obudowę brodzika przymocować samowierzącymi śrubami (4) 4 x 24 mm i podkładkami uszczelniającymi z tworzywa sztucznego (6). Przymocować najpierw obie boczne części obudowy brodzika (8), a potem części czołowe (9).</li> <li>• Nasadzić kołpaki (5). Nałożyć pokrywę (7) na pokrywę górną.</li> </ul> </li> </ul>	<p><b>Upozornění:</b> </p> <p>Před montáží parní kabiny musíte provést tlakovou zkoušku!</p> <p><b>Tlaková zkouška:</b></p> <ul style="list-style-type: none"> <li>• Zkontrolujte správné usazení všech hadicových a trubkových spojů.</li> <li>• Otevřete přívod studené a teplé vody.</li> <li>• Zkontrolujte vizuálně event. netěsnost hadicových a trubkových spojů.</li> <li>• Netěsné přípojky a spoje utěsněte.</li> </ul> <p><b>Upevnění:</b></p> <p><b>Opatrně!</b> </p> <p>Úraz elektrickým proudem nebo unikání vody. Při vrtání dějte pozor na elektrická vedení a vodovodní potrubí!</p> <ul style="list-style-type: none"> <li>• Parní kabinu ustavte do montážní polohy a připojte odpadní potrubí.</li> </ul> <p><b>Upozornění:</b> </p> <p>Při vrtání: používejte odsávání!  Svislé vyrovnání parní sprchy (vodováha: svislá poloha)!</p> <ul style="list-style-type: none"> <li>• Vyvrtejte spojovací otvory o <math>\varnothing</math> 6 mm (1) a vložte hmoždinky o <math>\varnothing</math> 6 mm.</li> <li>• Spojovacími šrouby (3) 4 x 40 mm zajistěte konečnou polohu. Použijte podložky (2) 4,3 x 16 mm.</li> <li>• Sejměte folii z postranních zástěn a čelního krytu vany</li> <li>• Připevněte boční obložení s použitím samořezných šroubů 4 x 24 mm (4) a plastových těsnících podložek (6).</li> <li>• Připevněte třídílný kryt vaničky s použitím samořezných šroubů 4 x 24 mm (4) a plastových těsnících podložek (6). Nejprve montujte oba boční díly krytu (8) a pak teprve přední díl krytu (9).</li> <li>• krycí čepičky (5). Na horní kryt nasadte víko (7).</li> </ul>	<p><b>Указание:</b> </p> <p>Перед установкой парового душа следует проверить напор!</p> <p><b>Проверка напора:</b></p> <ul style="list-style-type: none"> <li>• Проверить, правильно ли подсоединены все шланги и трубы.</li> <li>• Открыть холодную и горячую воду.</li> <li>• Проверить, не протекают ли подсоединения шлангов и труб.</li> <li>• Уплотнить негерметичные соединения.</li> </ul> <p><b>Крепление:</b></p> <p><b>Осторожно!</b> </p> <p>Утечка воды или опасность удара током. При сверлении обратить внимание на проложенные трубы или электрический кабель!</p> <ul style="list-style-type: none"> <li>• Привести паровой душ в монтажное положение и подключить к водостоку.</li> </ul> <p><b>Указание:</b> </p> <p>При сверлении отсасывать пыль!  Установить паровой душ по вертикальному уровню!</p> <ul style="list-style-type: none"> <li>• Засверлить крепёжные отверстия Ш 6 мм (1) и вставить дюбеля Ш 6 мм.</li> <li>• Зафиксировать конечное положение крепёжными винтами (3) 4 x 40 мм, используя при этом подкладные шайбы (2) 4,3 x 16 мм.</li> <li>• Удалить плёнку с боковых стенок и с облицовочного профиля</li> <li>• Боковые стенки укрепить саморезами (4) 4x24 мм и уплотнительными шайбами.</li> <li>• Юбку поддона (из 3-х частей) укрепить саморезами (4) 4x24 мм и уплотнительными шайбами. Вначале подогнать 2 боковые части юбки поддона (8), а затем - фронтальную часть (9).</li> <li>• Насадить верхние перекрытия (5). Сверху установить крышку (7).</li> </ul>



Polski	Česky	Русский
<p><b>Ustawienie drzwi przesuwnych:</b></p> <ul style="list-style-type: none"><li>• Poluzować kluczem imbusowym SW2 gwintowane sworznie w górnych elementach krzywkowych.</li><li>• Ustawić ogranicznik drzwi przez sworznie krzywkowe (1) na górze i na dole przy pomocy śrubokręta.</li></ul> <p><b>Wskazówka:</b> </p> <p>Przeprowadzić ustawienie od wewnątrz przy zamkniętych drzwiach przesuwnych.</p> <ul style="list-style-type: none"><li>• Unieruchomić 4 trzpienie w elementach krzywkowych (2) przy pomocy klucza imbusowego SW 2 (3).</li></ul> <p><b>Wskazówka:</b> </p> <p>Drzwi przesuwne muszą domykać się dokładnie po stronie ogranicznika na całej długości!</p> <ul style="list-style-type: none"><li>• Ustawienie ukośne drzwi przesuwnych może nastąpić poprzez przestawienie sworznia krzywkowego (2) przy pomocy klucza imbusowego SW 2.</li><li>• Unieruchomić ponownie kluczem imbusowym SW2 4 gwintowane sworznie w elementach krzywkowych.</li><li>• Przy pomocy tępego przedmiotu umieścić uszczelnienie korytkowe (4) na wewnętrznej stronie kabiny (Rys. C).</li></ul> <p><b>Wskazówka:</b> </p> <p>Uszczelnienia muszą właściwie przylegać!</p>	<p><b>Nastavení posuvných dveří:</b></p> <ul style="list-style-type: none"><li>• Imbusovým klíčem SW 2 uvolníte 2 stavěcí šrouby se zářezem v horních výstředníkových prvcích.</li><li>• Dveřní špaletu nastavte nahore a dole šroubovákem na výstředníkovém čepu (1).</li></ul> <p><b>Upozornění:</b> </p> <p>Nastavení provedte při zavřených posuvných dveřích.</p> <ul style="list-style-type: none"><li>• Imbusovým klíčem SW 2 (3) zajistíte 4 čepy ve výstředníkových prvcích (2).</li></ul> <p><b>Upozornění:</b> </p> <p>Posuvné dveře musí na straně špalety po celé délce řádně doléhat!</p> <ul style="list-style-type: none"><li>• Šikmou polohu posuvných dveří můžete nastavit přestavením výstředníkového čepu (2) pomocí imbusového klíče SW 2!</li><li>• Imbusovým klíčem SW 2 opět zajistíte 4 stavěcí šrouby se zářezem ve výstředníkových prvcích.</li><li>• Tupým předmětem přitlačte těsnicí profil (4) na vnitřní stranu sprchové kabiny (obr. C).</li></ul> <p><b>Upozornění:</b> </p> <p>Těsnicí profil musí bezvadně přiléhat!</p>	<p><b>Установка раздвижной дверцы</b></p> <ul style="list-style-type: none"><li>• Ослабить шестигранным ключом на 2 два установочных винта в верхних кривошипных элементах.</li><li>• Установить упор дверцы вверху и внизу с помощью отвёртки посредством кривошипных штифтов (1).</li></ul> <p><b>Указание:</b> </p> <p>При проведении установки внутри раздвижная дверца должна быть закрыта.</p> <ul style="list-style-type: none"><li>• Зафиксировать шестигранным ключом на 2 (3) 4 штифта в кривошипных элементах (2).</li></ul> <p><b>Указание:</b> </p> <p>Со стороны упора раздвижная дверца должна полностью закрываться по всей длине!</p> <ul style="list-style-type: none"><li>• Перекос раздвижной дверцы можно выровнять, устанавливая кривошипный штифт (2) шестигранным ключом на 2!</li><li>• Повторно зафиксировать шестигранным ключом на 2 4 установочных винта в кривошипных элементах.</li><li>• Тупым предметом установить уплотнительную пластинку (4) со внутренней стороны душевой кабины (рис. C).</li></ul> <p><b>Указание:</b> </p> <p>Уплотнительные пластинки должны плотно прилегать!</p>

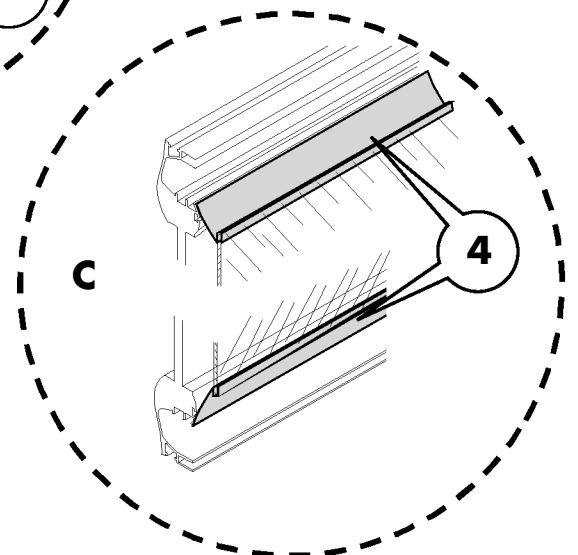
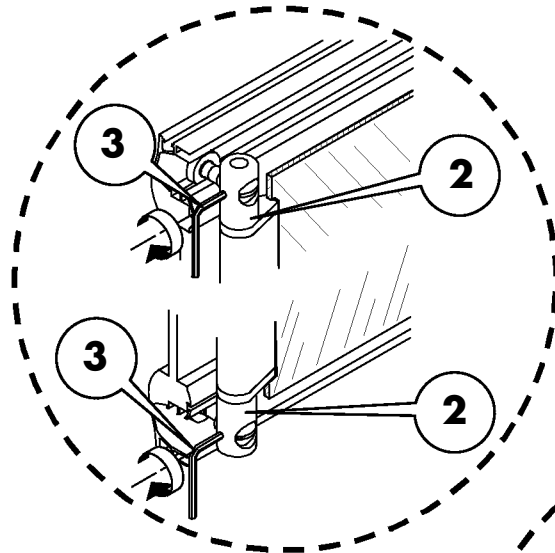
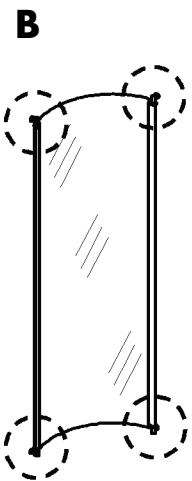
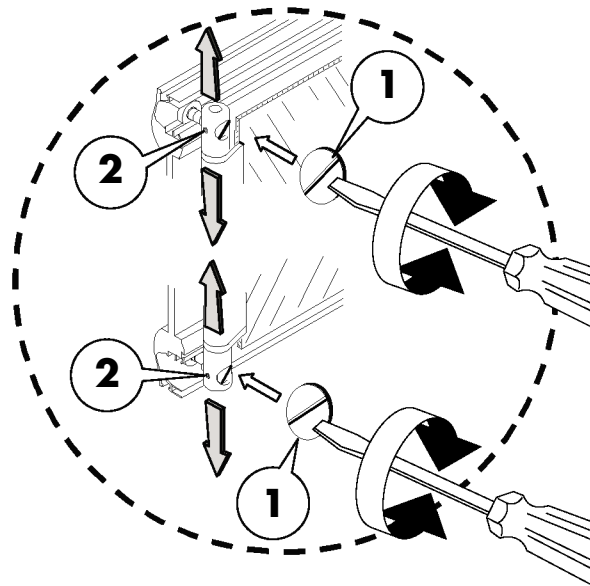
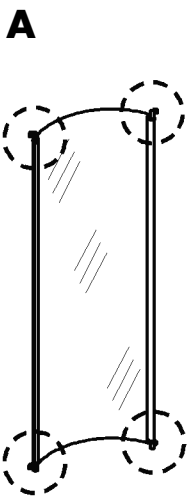

<b>Polski</b>	<b>Česky</b>	<b>Русский</b>
<p><b>Rysunek A:</b></p> <ol style="list-style-type: none"><li>1. Pierścień uszczelniający w węży prysznicowym umieścić w przyłączy ściennym.</li><li>2. Dokręcić wąż prysznicowy do przyłącza ściennego.</li><li>3. Pierścień uszczelniający w węży prysznicowym umieścić w prysznicu ręcznym.</li><li>4. Podłączyć wąż prysznicowy do słuchawki.</li></ol> <p><b>Rysunek B:</b></p> <p>Element przesuwny (drążek ścienny) umożliwi łatwiejsze lub trudniejsze przesuwanie, dostosowywane dzięki śrubie regulacyjnej.</p>	<p><b>Obrázek A:</b></p> <ol style="list-style-type: none"><li>1. Vložte těsnicí kroužek do hadice sprchy pro přípojku do stěny.</li><li>2. Připojte hadici sprchy na přípojku ve stěně.</li><li>3. Vložte těsnicí kroužek do hadice pro přípojku k ruční sprše.</li><li>4. Připojte hadici sprchy k ruční sprše.</li></ol> <p><b>Obrázek B:</b></p> <p>Posouvací prvek (na sprchové tyči) můžete otáčením regulačního šroubu nastavit na lehčí nebo těžší chod posuvu.</p>	<p><b>Рисунок А:</b></p> <ol style="list-style-type: none"><li>1. Вставить уплотнительное кольцо в шланг душевой лейки со стороны стыка в стене.</li><li>2. Подсоединить шланг к стыку в стене.</li><li>3. Вставить уплотнительное кольцо в шланг со стороны душевой лейки.</li><li>4. Подсоединить шланг к душевой лейке.</li></ol> <p><b>Рисунок В:</b></p> <p>Передвижной держатель (на душевой штанге) можно установить для более лёгкого или более тяжёлого хода посредством установочного винта.</p>

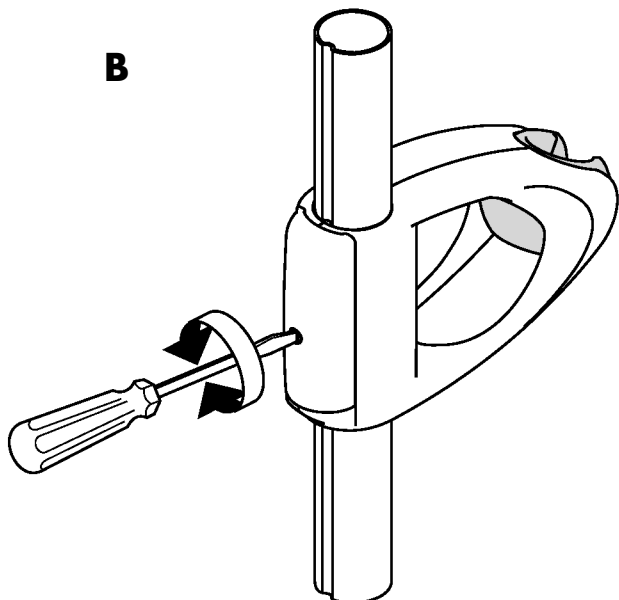
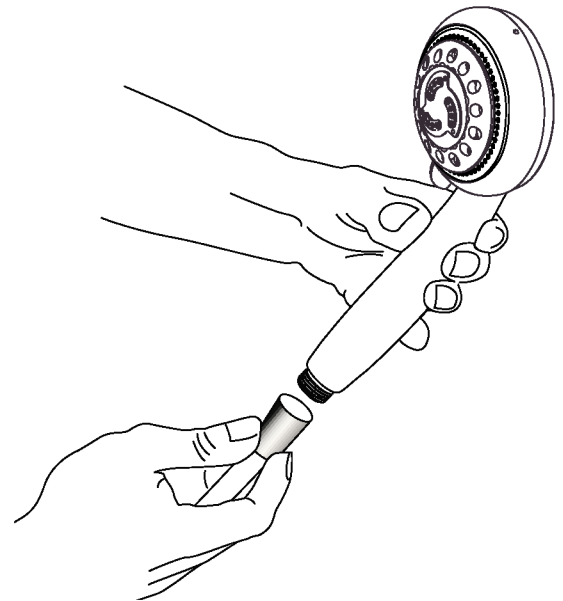
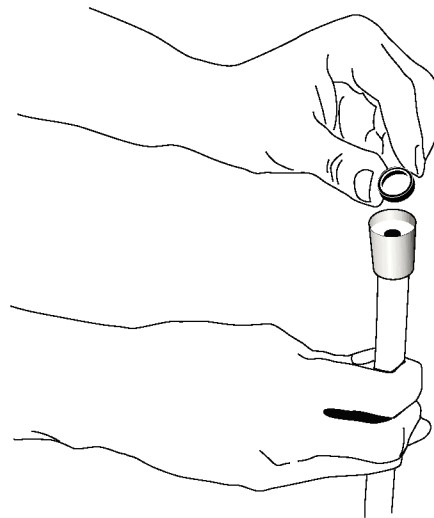
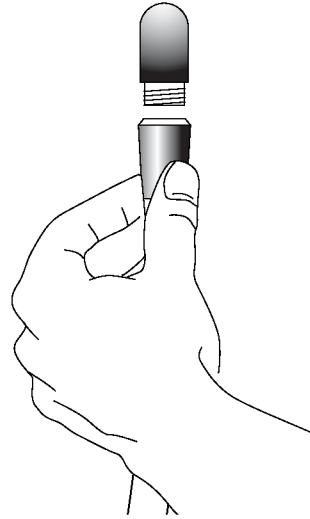
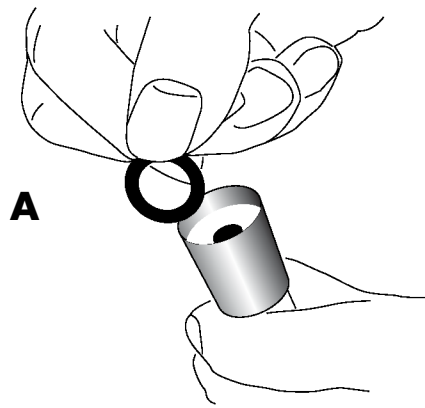

**Polski**

**Česky**

**Русский**

**Ustawianie termostatu:**

- Nałożyć uchwyt przełączający (1), dokręcić śrubę (imbus SW 4).
- Przetawić uchwyt przełączający do pozycji "prysznic ręczny" (2) i otworzyć.
- Wyregulować termostat do temperatury 38 °C (3).
- Poluzować śrubę mocującą uchwytu termostatu (5).
- Zdjąć uchwyt termostatu.
- Ustawić uchwyt termostatu w pozycji pionowej i osadzić (czerwony przycisk (4) do góry).
- Dokręcić uchwyt termostatu.(5).

**Wskazówka:**



W przypadku niebezpieczeństwa zamrożenia i opróżnienia instalacji rurowej: wymontować jednostkę regulacyjną, otworzyć uchwyt przełączający i osuszyć jednostkę instalacyjną poprzez przedmuchiwanie sprężonym powietrzem (bez wody).

**Nastavení termostatu:**

- Nasadte přepínací páčku (1), utáhněte šroub (klíč SW 4).
- Přepínací páčku nastavte do polohy "ruční sprcha" (2) a otevřete.
- Seřídít termostat na 38 °C (3).
- Uvolněte spojovací šroub (5) páčky termostatu.
- Sejměte páčku termostatu.
- Páčku visle vyrovnejte a nasadte (červený knoflík (4) ukazuje nahoru).
- Utáhněte páčku termostatu (5).

**Upozornění:**



Při nebezpečí mrazu a vypuštění potrubí: vymontujte regulační jednotku, otevřete přepínací páčku a instalační jednotku usušte vyfoukáním stlačených vzduchem (bez obsahu vody).

**Установка термостата:**

- Насадить ручку переключения (1) и затянуть винт (шестигранным ключом на 4).
- Поставить ручку переключения в положение „душевая лейка“ (2) и открыть.
- Отрегулировать терmostat на 38 °C (3).
- Ослабить крепёжный винт (5) на ручке терmostата.
- Снять ручку терmostата.
- Привести ручку терmostата в вертикальное положение и вставить её обратно (красная кнопка (4) должна показывать вверх).
- Прикрутить ручку терmostата (5).

**Указание:**



В случае возникновения опасности замораживания и при выпуске воды из трубопровода: Снять регулирующее устройство, открыть ручку переключения и просушить установленные элементы вдуванием сжатого воздуха (при отключенной воде).

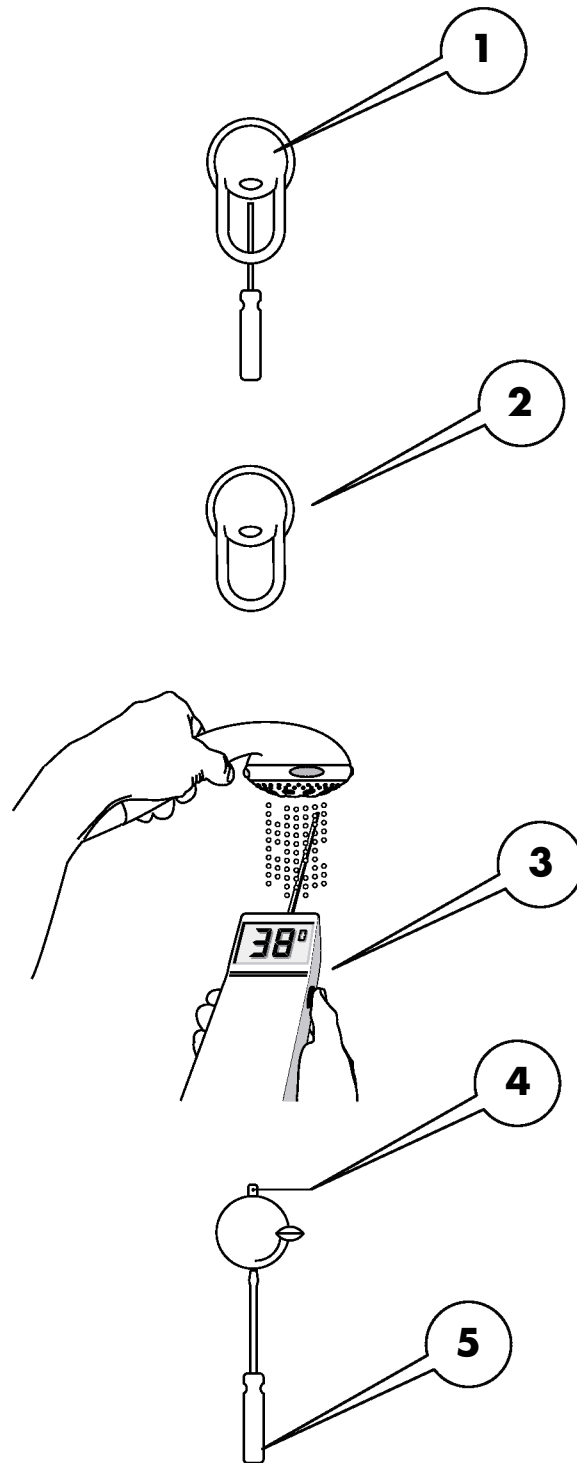

<b>Polski</b>	<b>Česky</b>	<b>Русский</b>
<p><b>Natrysk Mistral 3:</b></p> <ol style="list-style-type: none"><li>1. Strumień delikatny</li><li>2. Strumień zwykły</li><li>3. Strumień masujący</li></ol> <p><b>Głowica natryskowa Raindance:</b></p> <ol style="list-style-type: none"><li>1. Strumień zraszający</li><li>2. Mix 1</li><li>3. Balance</li><li>4. Mix 2</li><li>5. Strumień wirowy</li></ol>	<p><b>Ruční sprcha Mistral 3:</b></p> <ol style="list-style-type: none"><li>1. Jemný proud</li><li>2. Normální proud</li><li>3. Masážní proud</li></ol> <p><b>Horní sprcha Raindance:</b></p> <ol style="list-style-type: none"><li>1. Děštový proud</li><li>2. Mix 1</li><li>3. Balance</li><li>4. Mix 2</li><li>5. Vířivý proud</li></ol>	<p><b>Ручной душ Mistral 3:</b></p> <ol style="list-style-type: none"><li>1. Мягкая струя</li><li>2. Нормальная струя</li><li>3. Массажная струя</li></ol> <p><b>Верхний душ Raindance:</b></p> <ol style="list-style-type: none"><li>1. Дождевая струя Rain</li><li>2. Смешанная струя Mix 1</li><li>3. Смешанная струя Balance</li><li>4. Смешанная струя Mix 2</li><li>5. Спиралеобразная струя Whirl</li></ol>

**A**

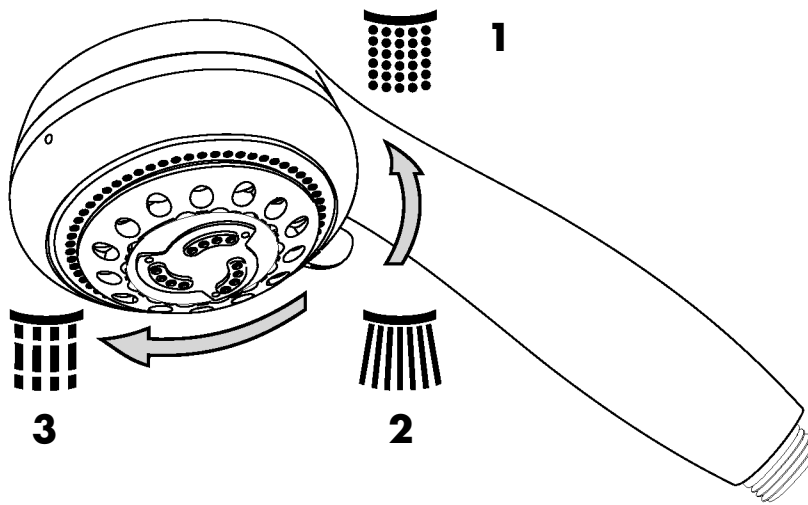



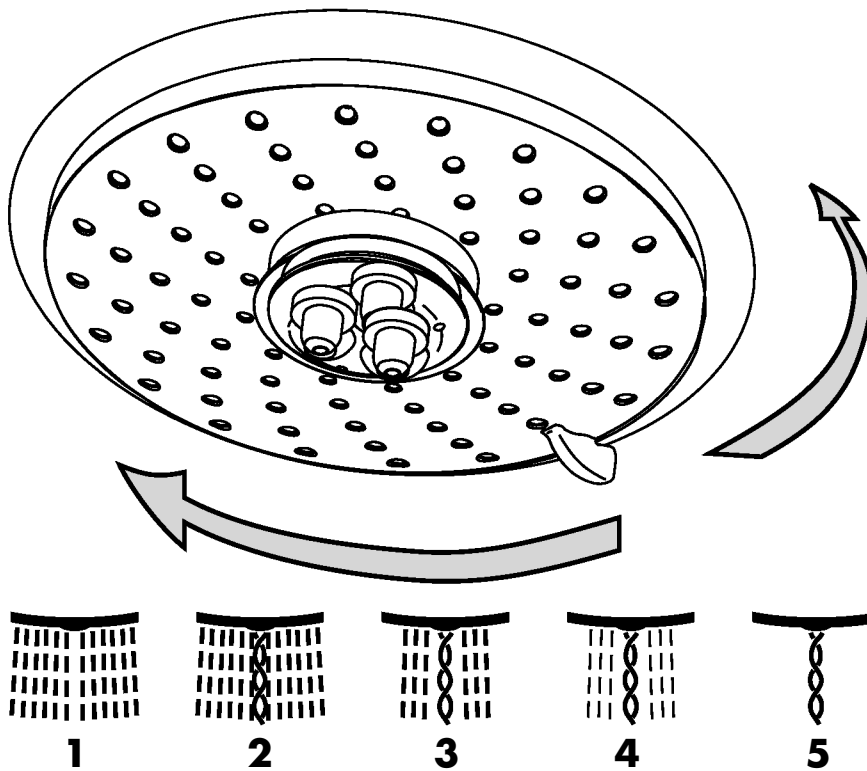



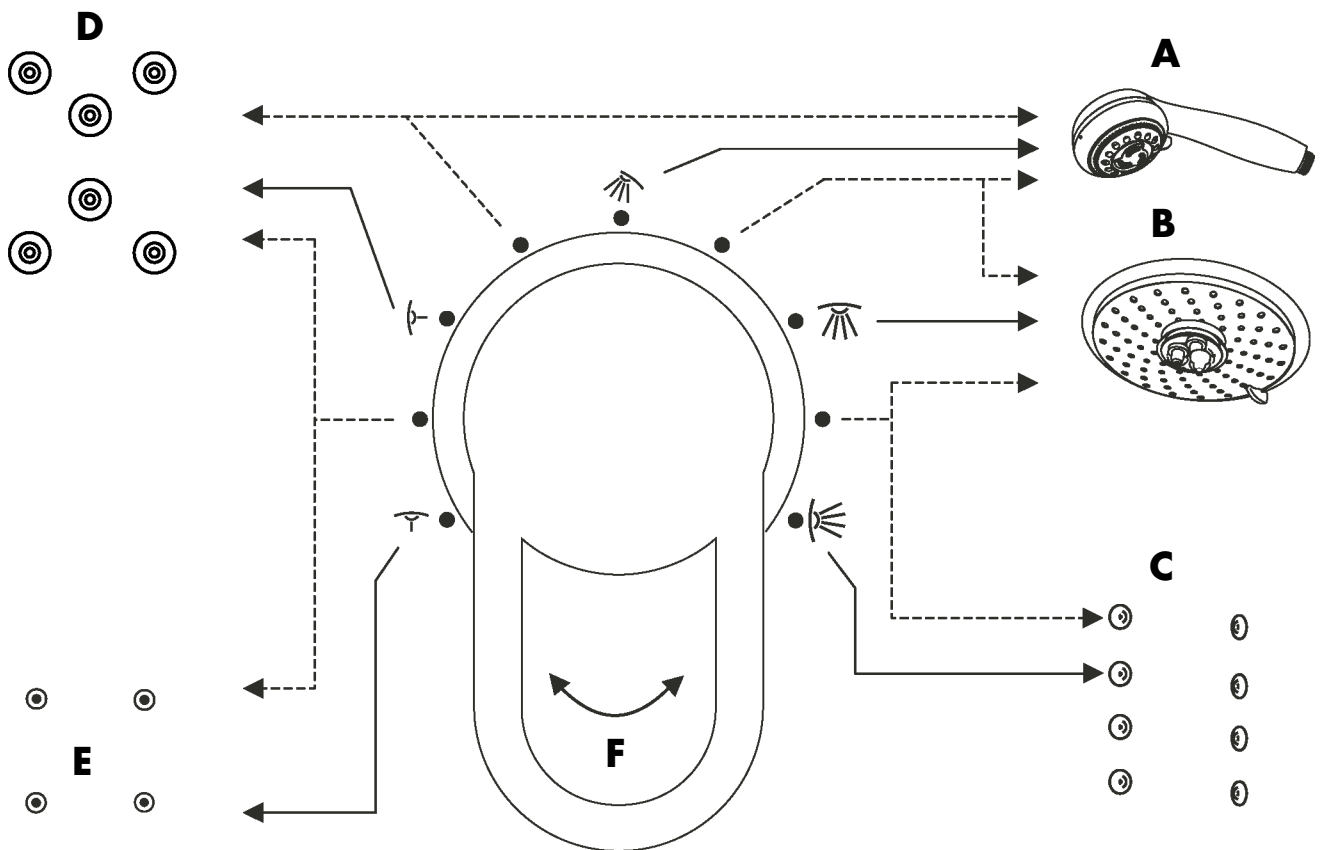























**B**



Polski	Česky	Русский
<p><b>Kombinacja natrysków:</b> Przełącznik Varioterm umożliwia aktywowanie natrysków lub ich kombinacji:</p> <p><b>Włączenie pojedyncze:</b> Linia ciągła (patrz rysunek)</p> <p><b>Włączenie kombinacyjne:</b> Linia kreskowa (patrz rysunek)</p> <p><b>A. Prysznic ręczny</b> Włączenie pojedyncze i kombinacja z natryskiem tylnym i głowicą natryskową.</p> <p><b>B. Głowica natryskowa</b> Włączenie pojedyncze i kombinacja z prysznicem ręcznym lub 8 natryskami bocznymi.</p> <p><b>C. 8 natrysków bocznych (dysze)</b> Włączenie pojedyncze i kombinacja z głowicą natryskową.</p> <p><b>D. 6 Natryski tylne (dysze)</b> Włączenie pojedyncze i kombinacja z prysznicem ręcznym i natryskiem na kark.</p> <p><b>E. 4 natryski na kark</b> Włączenie pojedyncze i kombinacja z 4 natryskami tylnymi.</p> <p><b>F. Varioterm</b> Włączenie pojedyncze i kombinacja różnych natrysków.</p>	<p><b>Kombinace sprch:</b> Přepínání Varioterm umožní aktivovat a kombinovat sprchy:</p> <p><b>Jednotlivé zapínání:</b> Plná čára (viz obrázek)</p> <p><b>Kombinované zapínání:</b> Přerušovaná čára (viz obrázek)</p> <p><b>A. Ruční sprcha</b> Jednotlivé zapínání a kombinace se zádovou nebo hlavovou sprchou.</p> <p><b>B. Horní sprcha</b> Jednotlivé zapínání a kombinace s ruční sprchou nebo 8 bočními sprchami.</p> <p><b>C. 8 bočních sprch (trysky)</b> Jednotlivé zapínání a kombinace s hlavovou sprchou.</p> <p><b>D. 6 sprchy směrované na záda (trysky)</b> Jednotlivé zapínání a kombinace s ruční sprchou nebo šíjovými tryskami.</p> <p><b>E. 4 šíjové sprchy (šíjové trysky)</b> Jednotlivé zapínání a kombinace s 4 zádovými sprchami.</p> <p><b>F. Varioterm</b> Jednotlivé zapínání a kombinace s různými sprchami.</p>	<p><b>Комбинирование режимов:</b> Переключатель Varioterm позволяет выбор и комбинирование определённых режимов:</p> <p><b>Обычный режим:</b> Сплошная линия (см. рисунок)</p> <p><b>Комбинированный режим:</b> Пунктирная линия (см. рисунок)</p> <p><b>A. Ручной душ</b> Обычный режим и комбинированный режим с форсунками для массажа спины или верхним душем.</p> <p><b>B. Верхний душ</b> Обычный режим и комбинированный режим с ручным душем или с 8 боковыми форсунками.</p> <p><b>C. 8 боковых форсунок</b> Обычный режим и комбинированный режим с верхним душем.</p> <p><b>D. 6 форсунок для массажа спины</b> Обычный режим и комбинированный режим с ручным душем или форсунками для шейного массажа.</p> <p><b>E. 4 форсунки для шейного массажа</b> Обычный режим и комбинированный режим с 4 форсунками для массажа спины.</p> <p><b>F. Переключатель Varioterm</b> Обычный режим и комбинирование различных режимов.</p>



Polski	Česky	Русский
<p>A. Podstawowe funkcje:</p> <ol style="list-style-type: none"> <li>1. Wyświetlacz</li> <li>2. Przycisk zmniejszający wartość</li> <li>3. Przycisk zwiększający wartość</li> <li>4. Przycisk ON-/OFF (włącz/wyłącz)</li> <li>5. Przycisk strzałkowy prawy (kursor na prawo)</li> <li>6. Przycisk strzałkowy lewy (kursor na lewo)</li> <li>7. Przycisk programowania</li> <li>8. Przycisk alarmowy</li> </ol> <p><b>B. Wszelkie opisane tutaj symbole są widoczne na wyświetlaczu:</b></p> <p> Wskaźnik kursora (migocze podczas wybierania i pali się w stanie pracy/przy aktywnym programie)</p> <p> OFF (wyłączony wyświetlacz)</p> <p> ON (włączony wyświetlacz)</p> <p>&lt; Przycisk strzałkowy lewy          &gt; Przycisk strzałkowy prawy</p> <p>Funkcje:</p> <p> Blokada klawiatury (zabezpieczenie przed dziećmi)</p> <p> Przycisk alarmowy</p> <p> "Back Rain" (8 natrysków bocznych) (możliwe włączanie w odstępach)</p> <p> 4 natryski tylne (możliwe włączanie w odstępach)</p> <p> Natrysk na kark (4 dysze) (możliwe włączanie w odstępach)</p> <p> Kąpiel parowa</p> <p> Białe światło</p>	<p>A. Základní funkce:</p> <ol style="list-style-type: none"> <li>1. Displej</li> <li>2. Tlačítko snížení</li> <li>3. Tlačítko zvýšení</li> <li>4. Tlačítko ON/OFF</li> <li>5. Tlačítko s šipkou vpravo (kursor doprava)</li> <li>6. Tlačítko s šipkou vlevo (kursor doleva)</li> <li>7. Programovací tlačítko</li> <li>8. Alarmové tlačítko</li> </ol> <p><b>B. Veškeré symboly, které jsou zde popsány, jsou zobrazeny na displeji:</b></p> <p> Indikace kurzoru (bliká při volbě a svítí v provozním stavu/za aktivního programu!)</p> <p> OFF (displej vypnut)</p> <p> ON (displej zapnut)</p> <p>&lt; Tlačítko "Šipka" doleva          &gt; Tlačítko "Šipka" doprava</p> <p>Funkce:</p> <p> Blokování tlačítek (dětská pojistka)</p> <p> Alarmové tlačítko</p> <p> "Back Rain" (8 x boční sprcha) (pulzní spínání možné)</p> <p> 4 x zádová sprcha (pulzní spínání možné)</p> <p> "Šijové trysky" (4 x šijové trysky) (pulzní spínání možné)</p> <p> Parní lázeň</p> <p> Bílé světlo</p>	<p><b>A. Базовые функции:</b></p> <ol style="list-style-type: none"> <li>1. Дисплей</li> <li>2. Клавиша уменьшения</li> <li>3. Клавиша увеличения</li> <li>4. Клавиша ON/OFF (вкл/выкл)</li> <li>5. Клавиша со стрелкой вправо (курсор вправо)</li> <li>6. Клавиша со стрелкой влево (курсор влево)</li> <li>7. Клавиша программирования</li> <li>8. Аварийная клавиша</li> </ol> <p><b>B. Все описанные здесь символы высвечиваются на дисплее:</b></p> <p> Курсор (мигает при выборе и горит в рабочем состоянии/при активированной программе!)</p> <p> OFF (дисплей выключен)</p> <p> ON (дисплей включен)</p> <p>&lt; Клавиша со стрелкой влево          &gt; Клавиша со стрелкой вправо</p> <p>Функции:</p> <p> Блокировка клавиш ("защита от детей")</p> <p> Аварийная клавиша</p> <p> "Back Rain" (8 x боковых форсунок) (возможен выбор пульсирующей струи)</p> <p> 4 x форсунки для массажа спины (возможен выбор пульсирующей струи)</p> <p> "Шейный массаж" (4 x форсунки для массажа шеи) (возможен выбор пульсирующей струи)</p> <p> Паровая баня</p> <p> Белый свет</p>

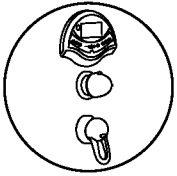

**A**

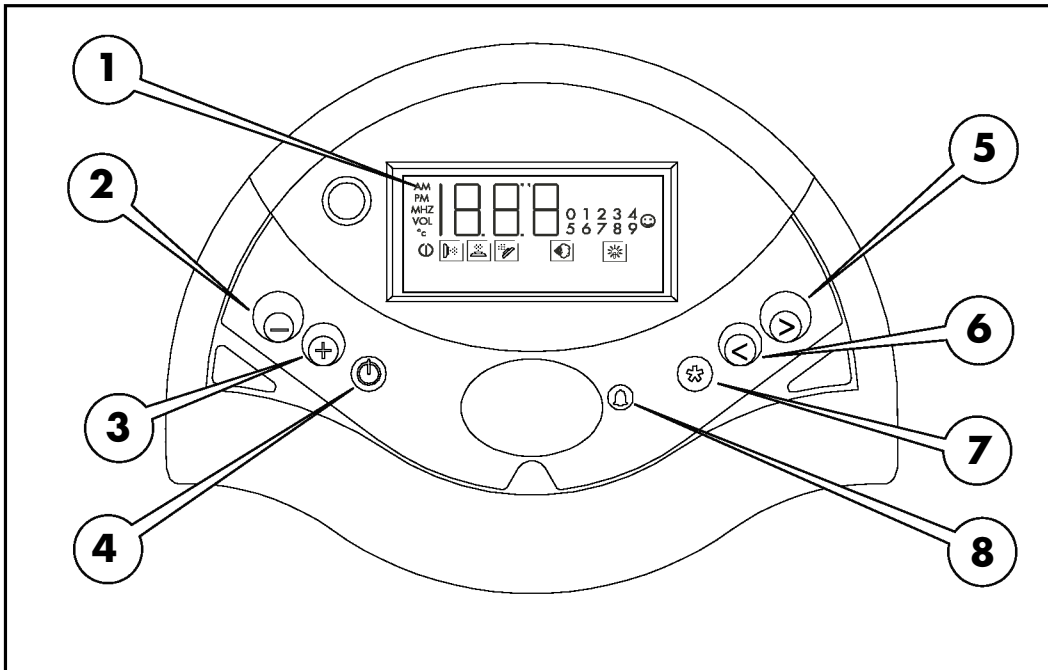

**B**

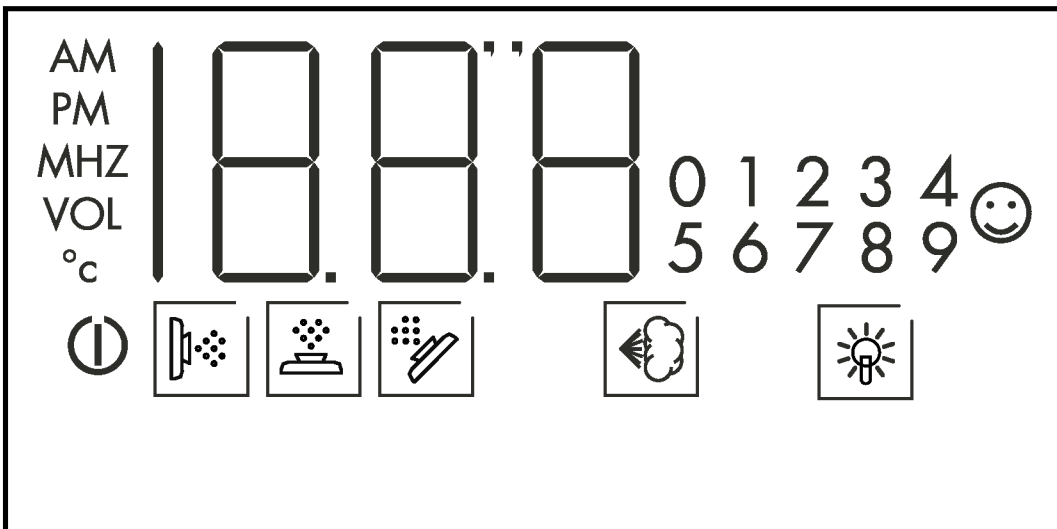

Polski	Česky	Русский
<p><b>A. Podstawowe funkcje:</b></p> <ol style="list-style-type: none"> <li>1. Wyświetlacz</li> <li>2. Przycisk zmniejszający wartość</li> <li>3. Przycisk zwiększający wartość</li> <li>4. Przycisk ON-/OFF (włącz/wyłącz)</li> <li>5. Przycisk strzałkowy prawy (kursor na prawo)</li> <li>6. Przycisk strzałkowy lewy (kursor na lewo)</li> <li>7. Przycisk programowania</li> <li>8. Przycisk alarmowy</li> </ol> <p><b>B. Wszelkie opisane tutaj symbole są widoczne na wyświetlaczu:</b></p> <p><input type="checkbox"/> <b>Wskaźnik kursora</b>  (migocze podczas wybierania i pali się w stanie pracy/przy aktywnym programie)</p> <p><input type="radio"/> <b>OFF</b> (wyłączony wyświetlacz)</p> <p><input checked="" type="radio"/> <b>ON</b> (włączony wyświetlacz)</p> <p>&lt; Przycisk strzałkowy lewy  &gt; Przycisk strzałkowy prawy</p> <p><b>Funkcje:</b></p> <p> <b>Blokada klawiatury</b> (zabezpieczenie przed dziećmi)</p> <p> <b>Przycisk alarmowy</b></p> <p> <b>"Back Rain"</b> (8 natrysków bocznych)  (możliwe włączanie w odstępach)</p> <p> <b>6 natryski tylne</b>  (możliwe włączanie w odstępach)</p> <p> <b>Natrysk na kark</b> (4 dysze)  (możliwe włączanie w odstępach)</p> <p> <b>Prysznic "szkocki"</b>  (domieszka zimnej wody)</p> <p> <b>Kąpiel parowa</b></p> <p> <b>"Radio"</b></p> <p> <b>Chromoterapia</b></p>	<p><b>A. Základní funkce:</b></p> <ol style="list-style-type: none"> <li>1. Displej</li> <li>2. Tlačítko snížení</li> <li>3. Tlačítko zvýšení</li> <li>4. Tlačítko ON/OFF</li> <li>5. Tlačítko s šipkou vpravo (kursor doprava)</li> <li>6. Tlačítko s šipkou vlevo (kursor doleva)</li> <li>7. Programovací tlačítko</li> <li>8. Alarmové tlačítko</li> </ol> <p><b>B. Veškeré symboly, které jsou zde popsány, jsou zobrazeny na displeji:</b></p> <p><input type="checkbox"/> <b>Indikace kurzoru</b>  (bliká při volbě a svítí v provozním stavu/za aktivního programu!)</p> <p><input type="radio"/> <b>OFF</b> (displej vypnut)</p> <p><input checked="" type="radio"/> <b>ON</b> (displej zapnut)</p> <p>&lt; Tlačítko "Šipka" doleva  &gt; Tlačítko "Šipka" doprava</p> <p><b>Funkce:</b></p> <p> <b>Blokování tlačítek</b> (dětská pojistka)</p> <p> <b>Alarmové tlačítko</b></p> <p> <b>"Back Rain"</b> (8 x boční sprcha)  (pulzní spínání možné)</p> <p> <b>6 x zádová sprcha</b>  (pulzní spínání možné)</p> <p> <b>"Šijové trysky"</b> (4 x šijové trysky)  (pulzní spínání možné)</p> <p> <b>"Skotské střiky"</b>  (přimísení studené vody)</p> <p> <b>Parní lázeň</b></p> <p> <b>"Rádio"</b></p> <p> <b>Chromoterapie</b></p>	<p><b>A. Базовые функции:</b></p> <ol style="list-style-type: none"> <li>1. Дисплей</li> <li>2. Клавиша уменьшения</li> <li>3. Клавиша увеличения</li> <li>4. Клавиша ON/OFF (вкл/выкл)</li> <li>5. Клавиша со стрелкой вправо (курсор вправо)</li> <li>6. Клавиша со стрелкой влево (курсор влево)</li> <li>7. Клавиша программирования</li> <li>8. Аварийная клавиша</li> </ol> <p><b>B. Все описанные здесь символы высвечиваются на дисплее:</b></p> <p><input type="checkbox"/> <b>Курсор</b>  (мигает при выборе и горит в рабочем состоянии/при активированной программе!)</p> <p><input type="radio"/> <b>OFF</b> (дисплей выключен)</p> <p><input checked="" type="radio"/> <b>ON</b> (дисплей включен)</p> <p>&lt; Клавиша со стрелкой влево  &gt; Клавиша со стрелкой вправо</p> <p><b>Функции:</b></p> <p> <b>Блокировка клавиш</b> („защита от детей“)</p> <p> <b>Аварийная клавиша</b></p> <p> <b>„Back Rain“</b> (8 x боковых форсунок)  (возможен выбор пульсирующей струи)</p> <p> <b>6 форсунок для массажа спины</b>  (возможен выбор пульсирующей струи)</p> <p> <b>„Шейный массаж“</b>  (4 форсунки для массажа шеи)  (возможен выбор пульсирующей струи)</p> <p> <b>„Шотландский душ“</b>  (Добавочный впуск холодной воды)</p> <p> <b>Паровая баня</b></p> <p> <b>„Радио“</b></p> <p> <b>Хромотерапия</b></p>

**A**

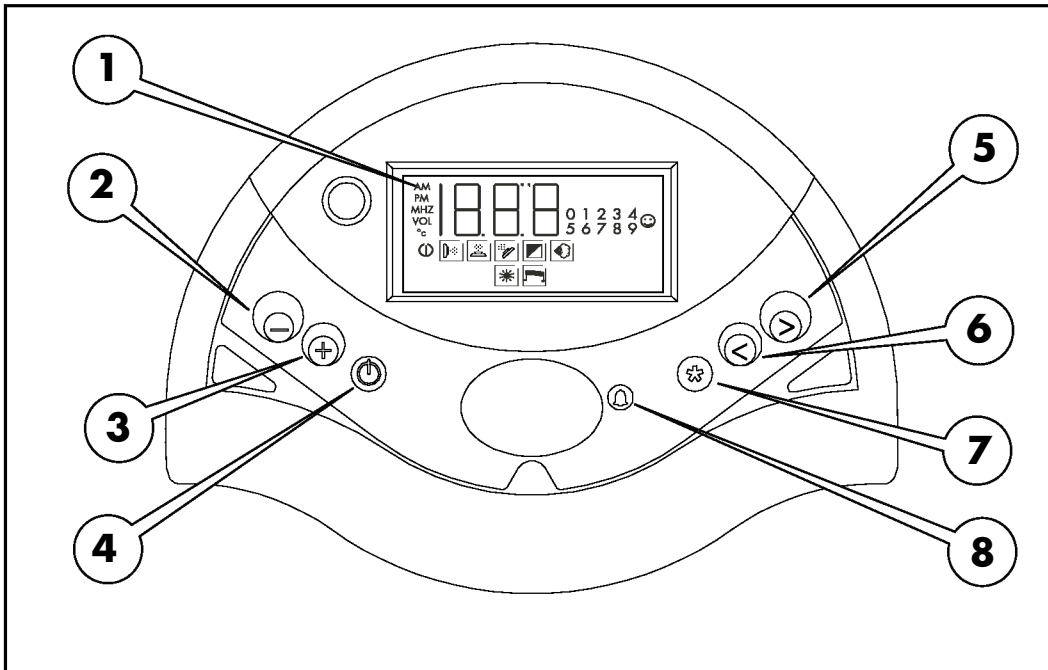

**B**

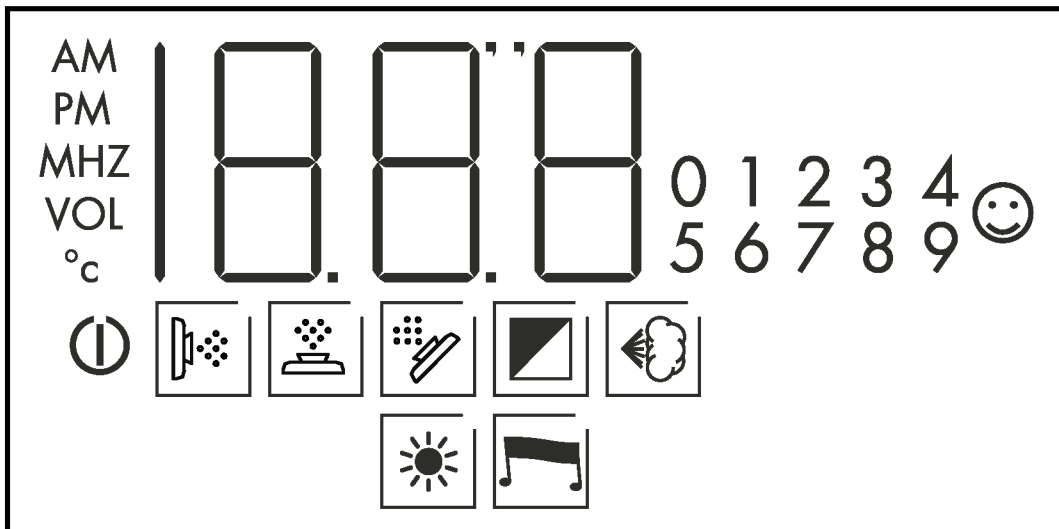

**Polski**

**Česky**

**Русский**

 **Blokada klawiatury**  
(blokada rodzicielska)

**Aktywacja i dezaktywacja następuje poprzez równoczesne naciśnięcie przycisków strzałkowych (< / >)**

 **Przycisk alarmowy**  
(Wyłączenie awaryjne)

Poprzez naciśnięcie "przycisku alarmowego" przerywa się pracę wszystkich funkcji urządzenia. Sygnał alarmowy brzmi przez 3 minuty. Włączone pozostają oświetlenie i radio.

**Wskazówka:** 

Wciskając "przycisk alarmowy" można przerwać działanie funkcji alarmu.

 **Funkcja "Back Rain"**  
(Masaż całego ciała)

Funkcja ta umożliwi uruchamianie 4 par dysz bocznych Pharo (4 x 2; ze strumieniem masującym) po kolei jedna po drugiej.

**Funkcje programów:**

- Włączanie, wyłączanie poszczególnych par dysz bocznych
- Funkcja czasu: czas działania całego masażu
- Funkcja czasu: wypływ wody/czas przerwy

**Ustawienie podstawowe:**

W ustawieniu podstawowym natryski boczne Pharo są aktywowane kolejno po sobie od dołu do góry.

**Włączanie lub wyłączenie natrysków bocznych:**

1. Ustawić kursor przy pomocy przycisków strzałkowych (w lewo lub w prawo) na symbolu "Back Rain". Potwierdzić przyciskiem z gwiazdką
2. Na wyświetlaczu pojawia się komunikat „ON” (aktywny) i cyfra „1”, która zaczyna błyskać. „1” oznacza pierwszą od dołu parę dysz bocznych. Numeracja rośnie od dołu w górę.
3. Wybrać parę dysz bocznych (1,2,3,4) przyciskiem strzałkowym w lewo lub prawo i aktywować przyciskiem (+) lub dezaktywować przyciskiem (-) . Wybór potwierdzić przyciskiem z gwiazdką.

 **Blokování tlačítek**  
(indikace dětské pojistky)

**Aktivace a deaktivace současným stisknutím obou "tlačítek s šipkou" (< / >)**

 **Alarmové tlačítko**  
(havarijní vypnutí)

Aktivací tlačítka "Alarm" se přeruší veškeré provozní funkce. Alarmový signál zvučí po dobu 3 minut. Osvětlení a rádio zůstanou zapnuty.

**Upozornění:** 

Tlačítkem "Alarm" se může funkce alarmu přerušit!

 **"Back Rain" funkce**  
(masáž celého těla)

Tato funkce umožňuje postupnou aktivaci čtyř párů bočních sprch Pharo (4 x 2, s masážním proudem) zdola směrem vzhůru.

**Programovatelné funkce:**

- Zapínání a vypínání jednotlivých párů bočních sprch
- Časování: celková doba trvání masáže
- Časování: poměr doby výtoku vody a přestávek

**Základní nastavení:**

V základním nastavení jsou boční sprchy Pharo postupně aktivovány zdola směrem nahoru.

**Boční sprchy zapnout nebo vypnout:**

1. Tlačítkem s šipkou (vlevo nebo vpravo) polohujete kursor na symbol "Back Rain". Potvrďte tlačítkem s hvězdičkou
2. Na displeji se zobrazí hlášení "ON" (aktivní) a číslice "1", která začne blikat. Číslice "1" označuje nespodnější pár bočních sprch. Číslování probíhá zdola směrem vzhůru.
3. Páry bočních sprch (1, 2, 3, 4) zvolte tlačítkem se šipkou vlevo nebo vpravo a tlačítkem mínus je deaktivujete nebo tlačítkem plus aktivujete. Volbu potvrďte tlačítkem s hvězdičkou.

 **Блокировка клавиш**  
(Символ на дисплее „защита от детей“)

**Активировать и деактивировать одновременным нажатием обеих клавиш со стрелкой (< / >)**

 **Аварийная клавиша**  
(Аварийное выключение)

Нажатием аварийной клавиши отключаются все рабочие функции. На 3 минуты включается аварийный сигнал. Освещение и радио остаются включёнными.

**Указание:** 

Посредством аварийной клавиши можно прервать аварийное выключение!

 **Режим „Back Rain“**  
(Массаж всего тела)

В этом режиме можно активировать 4 пары боковых форсунок Pharo (4 x 2; с массажной струей), включающихся поочередно снизу вверх.

**Программные функции:**

- Функция времени: Продолжительность массажа
- Функция времени: подача воды/перерывы в подаче
- Включение или выключение отдельных боковых форсунок

**Базовая установка:**

В базовой установке боковые форсунки Pharo включаются поочередно сверху вниз.

**Включение или выключение боковых форсунок:**

1. Выбрать клавишей со стрелкой (движением влево или вправо) символ „Back Rain“. Подтвердить клавишей „звёздочка“
2. На дисплее высвечивается сигнал „ON“ (активировано) и мигающая цифра „1“. Цифра „1“ обозначает первую боковую форсунку. Форсунки пронумерованы сверху вниз.
3. Выбрать боковые форсунки (1,2,3,4) движением клавиш со стрелкой влево или вправо и деактивировать клавишей „минус“ или активировать клавишей „плюс“. Подтвердить выбор клавишей „звёздочка“.

Polski	Česky	Русский
<p><b>Wskazówka:</b> </p> <p>Ustawienie będzie przechowywane w systemie aż do następnego programowania. W razie przerwy w dostawie energii elektrycznej ustawienia zostaną wykasowane.</p> <p>4. Ustawić kursor na symbolu "Back Rain". 5. Uaktywnić ustawienie przyciskiem "ON/OFF".</p> <p><b>Czas trwania masażu:</b> Ustawić czas (np. 20 minut) przy pomocy przycisków "plus" i "minus". W przypadku przytrzymania przycisków "plus" i "minus" nastąpi wyświetlenie kolejnych cyfr minut rosnąco lub malejąco poprzedzających symbol "d". Potwierdzić przyciskiem z gwiazdką</p> <p><b>Wskazówka:</b> </p> <p>Minimalny czas trwania: 5 minut Maksymalny czas trwania: 60 minut</p> <p><b>Tryb pracy:</b> Podczas trybu pracy można dokonać zmiany ustawień.</p> <p><b>1.</b> Czas trwania ("Back Rain"): wcisnąć przycisk z gwiazdką. Zmienić przyciskami "plus" lub "minus". Potwierdzić przyciskiem z gwiazdką. Po potwierdzeniu pojawia się symbol "A" poprzedzający czas uderzenia (podawania wody) natrysków bocznych w sekundach.</p> <p><b>2.</b> Ustawić czas uderzenia (w sekundach) natrysków bocznych poprzez przyciski "plus" lub "minus".</p> <p><b>Wskazówka:</b> </p> <p>Minimalny czas trwania: 1 sekunda Maksymalny czas trwania: 9,5 sekundy</p> <p><b>3.</b> Potwierdzić czas uderzenia przyciskiem z gwiazdką. Po potwierdzeniu pojawia się symbol "S" poprzedzający czas przerwy (brak podawania wody).</p> <p><b>4.</b> Ustawić przerwy przyciskami "plus" lub "minus".</p> <p><b>Wskazówka:</b> </p> <p>Minimalny czas trwania: 0 sekund Maksymalny czas trwania: 9,5 sekundy</p>	<p><b>Upozornění:</b> </p> <p>Nastavení jsou uložena v systému až do následujícího programování! Při přerušení zásobení elektrickým proudem dojde k vymazání těchto nastavení!</p> <p>4. Kurzor s tlačítka s šipkami polohujte na symbol "Back Rain". 5. Tlačítkem "ON/OFF" aktivujte nastavení.</p> <p><b>Trvání masáže:</b> Dobu (například 20 minut) nastavte tlačítkem plus nebo mínus. Jestliže budete tlačítka plus nebo mínus držet stisknutá, jsou nárůst nebo snížení minutového údaje indikovány následovným "d". Volbu potvrďte tlačítkem s hvězdičkou.</p> <p><b>Upozornění:</b> </p> <p>Minimální doba: 5 minut Maximální doba: 60 minut</p> <p><b>Provoz:</b> Nastavení můžete během provozu měnit.</p> <p><b>1.</b> Doba funkce("Back Rain"): stiskněte tlačítko s hvězdičkou. Změnu provedíte stisknutím tlačítka plus nebo mínus. Volbu potvrďte tlačítkem s hvězdičkou. Po potvrzení se zobrazí písmeno "A" následovně dobou otevření (dodávka vody) bočních sprch v sekundách.</p> <p><b>2.</b> Dobu otevření (v sekundách) boční sprchy nastavte tlačítkem plus nebo mínus.</p> <p><b>Upozornění:</b> </p> <p>Minimální doba: 1 sekunda Maximální doba: 9,5 sekund</p> <p><b>3.</b> Dobu otevření dodávky vody potvrďte tlačítkem s hvězdičkou. Po potvrzení se zobrazí písmeno "S" následovně přestávkou (žádná dodávka vody).</p> <p><b>4.</b> Přestávky nastavte tlačítkem plus nebo mínus.</p> <p><b>Upozornění:</b> </p> <p>Minimální doba: 0 sekund Maximální doba: 9,5 sekund</p>	<p><b>Указание:</b> </p> <p>Установки сохраняются в системе до следующего программирования! При отключении электропитания установки стираются!</p> <p>4. Выбрать клавишей со стрелкой символ „Back Rain“. 5. Активировать установку клавишей „ON/OFF“.</p> <p><b>Продолжительность массажа:</b> Продолжительность (напр. 20 минут) устанавливается клавишей „плюс“ или „минус“. При постоянном нажатии клавиши „плюс“ или „минус“ заданные минуты увеличиваются или уменьшаются и за ними высвечивается символ „d“. Подтвердить выбор клавишей „звездочка“.</p> <p><b>Указание:</b> </p> <p>Минимальная продолжительность: 5 минут Максимальная продолжительность: 60 минут</p> <p><b>Рабочий режим:</b> Во время рабочего режима можно изменять установку.</p> <p><b>1.</b> Продолжительность режима („Back Rain“): Нажать клавишу „звездочка“. Сделать изменения нажатием клавиши „плюс“ или „минус“. Подтвердить выбор клавишей „звездочка“ После подтверждения высвечивается буква „А“, а за ней продолжительность подачи воды из боковых форсунок в секундах.</p> <p><b>2.</b> Выбрать продолжительность подачи воды из боковых форсунок (в секундах) нажатием клавиши „плюс“ или „минус“.</p> <p><b>Указание:</b> </p> <p>Минимальная продолжительность: 1 секунда Максимальная продолжительность: 9,5 секунд</p> <p><b>3.</b> Подтвердить выбор продолжительности подачи воды нажатием клавиши „звездочка“. После подтверждения высвечивается буква „S“, а за ней указание перерывов между подачей воды.</p> <p><b>4.</b> Установить продолжительность перерывов нажатием клавиши „плюс“ или „минус“.</p> <p><b>Указание:</b> </p> <p>Минимальная продолжительность: 0 секунд Максимальная продолжительность: 9,5 секунд</p>

**Polski**

**Česky**

**Русский**

**5.** Potwierdzić czas przerwy przyciskiem z gwiazdką.

Aby zakończyć, ustawić kursor na symbolu **"Back Rain"**, następnie wcisnąć przycisk **"ON-/OFF"**. Po upływie czasu pracy lub przedwczesnym zakończeniu rozlegnie się sygnał (2 sek.).

 **Natryski tylnie**  
(Masaż pleców)

Ta funkcja umożliwi aktywowanie natrysków tylnych Pharo x 6 (ze strumieniem masującym) na określony czas.

**Funkcja programu:**

- Funkcja czasu: Czas trwania masażu

**Czas trwania masażu:**

**1.** Ustawić kursor przy pomocy przycisków strzałkowych (w lewo lub w prawo) na symbolu **"Natryski tylnie"**. Potwierdzić przyciskiem z gwiazdką

**2.** Ustawić czas (ustawienie wstępne np. 20 minut) przy pomocy przycisków "plus" i "minus". W przypadku przytrzymania przycisków "plus" lub "minus" nastąpi wyświetlenie kolejnych cyfr minut rosnąco lub malejąco poprzedzających symbol **"d"**. Potwierdzić wybór przyciskiem z gwiazdką.

**Wskazówka:**



Minimalny czas trwania: 5 minut  
Maksymalny czas trwania: 60 minut

Ustawienie będzie przechowywane w systemie aż do następnego programowania. W razie przerwy w dostawie energii elektrycznej ustawienia zostaną wykasowane.

Aby zakończyć, ustawić kursor na symbolu **"Natryski tylnie"**, następnie wcisnąć przycisk **"ON-/OFF"**. Po upływie czasu pracy lub przedwczesnym zakończeniu rozlegnie się sygnał (2 sek.).

**5.** Dobu přestávky potvrďte tlačítkem s hvězdičkou.

K ukončení provozu polohujte kurzor s tlačítkem s šipkou na symbol **"Back Rain"**, poté stiskněte tlačítko **"ON/OFF"**. Po uplynutí doby provozu nebo předčasném ukončení provozu se ozve signál (2 sek.).

 **Zádová sprcha**  
(masáž zád)

Tato funkce umožní, 6 x zádovou sprchu Pharo (s masážním proudem) otevřít (aktivovat) na určitou dobu.

**Funkce programu:**

- Časová funkce: doba masáže

**Doba masáže:**

**1.** Tlačítkem s šipkou (vlevo nebo vpravo) polohujte kurzor na symbol **"Zádová sprcha"**. Volbu potvrďte tlačítkem s hvězdičkou.

**2.** Dobu (předběžné nastavení například 20 minut) nastavte tlačítkem plus nebo minus. Jestliže budete tlačítka plus nebo minus držet stisknutá, jsou nárůst resp. snížení minutového údaje indikovány s následovným **"d"**. Volbu potvrďte tlačítkem s hvězdičkou.

**Upozornění:**



Minimální doba: 5 minut  
Maximální doba: 60 minut

Nastavení jsou uložena v systému až do následujícího programování! Při přerušení zásobení elektrickým proudem dojde k vymazání nastavení!

K ukončení provozu polohujte kurzor s tlačítkem s šipkou na symbol **"Zádová sprcha"**, poté stiskněte tlačítko **"ON/OFF"**. Po uplynutí doby provozu nebo předčasném ukončení provozu se ozve signál (2 sek.).

**5.** Подтвердить выбор перерывов нажатием клавиши „звёздочка“. Для прекращения рабочего режима выбрать клавишей со стрелкой символ **"Back Rain"** и затем нажать клавишу **"ON-/OFF"**. По завершению рабочего режима или при преждевременном прекращении рабочего режима подаётся звуковой сигнал (2 сек.).

 **Форсунки для массажа спины**  
(Массаж спины)

В этом режиме можно открыть (активировать) на определённое время 6 форсунок для массажа спины Pharo (с массажной струёй).

**Программные функции:**

- Функция времени: Продолжительность массажа.

**Продолжительность массажа:**

**1.** Выбрать движением клавиши со стрелкой влево или вправо символ „форсунки для массажа спины“. Подтвердить выбор клавишей „звёздочка“.

**2.** Продолжительность можно установить клавишей „плюс“ или „минус“ (базовая установка - 20 минут). При постоянном нажатии клавиши „плюс“ или „минус“ заданные минуты увеличиваются или уменьшаются и за ними высвечивается символ **"d"**. Подтвердить выбор клавишей „звездочка“.

**Указание:**









Минимальная продолжительность: 5 минут  
Максимальная продолжительность: 60 минут

Установки сохраняются в системе до следующего программирования!



При отключении электропитания установки стираются!



Для прекращения рабочего режима выбрать клавишей со стрелкой символ **"форсунки для массажа спины"** и затем нажать клавишу **"ON-/OFF"**. По завершению рабочего режима или при преждевременном прекращении рабочего режима подаётся звуковой сигнал (2 сек.).

Polski	Česky	Русский
<p> <b>"Funkcja natrysku na kark"</b> (Masaż karku i pleców)</p> <p>Ta funkcja umożliwia aktywowanie 4 natrysków na kark na określony czas.</p> <p><b>Funkcja programu:</b></p> <ul style="list-style-type: none"> <li>• Funkcja czasu: Czas trwania masażu</li> </ul> <p><b>Czas trwania masażu:</b></p> <p><b>1.</b> Ustawić kursor przy pomocy przycisków strzałkowych (w lewo lub w prawo) na symbolu "Natrysk na kark". Potwierdzić wybór przyciskiem z gwiazdką</p> <p><b>2.</b> Ustawić czas (ustawiony 20 minut) przy pomocy przycisków "plus" i "minus". W przypadku przytrzymania przycisków "plus" lub "minus" minut nastąpi wyświetlenie kolejnych cyfr minut rosnąco lub malejąco poprzedzających symbol "d". Potwierdzić wybór przyciskiem z gwiazdką</p> <p><b>Wskazówka:</b> </p> <p>Minimalny czas trwania: 5 minut Maksymalny czas trwania: 60 minut</p> <p>Ustawienie będzie przechowywane w systemie aż do następnego programowania. W razie przerwy w dostawie energii elektrycznej ustawienia zostaną wykasowane.</p> <p>Aby zakończyć, ustawić kursor na symbolu <b>"Natrysk na kark"</b>, następnie wcisnąć przycisk <b>"ON-/OFF"</b>. Po upływie czasu pracy lub przedwczesnym zakończeniu rozlegnie się sygnał (2 sek.).</p>	<p> <b>Funkce "Šíjové trysky"</b> (masáž šíje a zád)</p> <p>Tato funkce umožní otevřít (aktivovat) 4 šíjové trysky na určitou dobu.</p> <p><b>Funkce programu:</b></p> <ul style="list-style-type: none"> <li>• Časová funkce: doba masáže</li> </ul> <p><b>Doba masáže:</b></p> <p><b>1.</b> Tlačítkem s šipkou (vlevo nebo vpravo) polohujte kursor na symbol "Šíjová tryska". Volbu potvrďte tlačítkem s hvězdičkou.</p> <p><b>2.</b> Dobu (zadání 20 minut) nastavte tlačítkem plus nebo minus. Jestliže budete tlačítko plus a minus držet stisknuté, jsou nárůst a snížení minutového údaje indikovány s následným "d" . Volbu potvrďte tlačítkem s hvězdičkou.</p> <p><b>Upozornění:</b> </p> <p>Minimální doba: 5 minut Maximální doba: 60 minut</p> <p>Nastavení jsou uložena v systému až do následujícího programování! Při přerušení zásobení elektrickým proudem dojde k vymazání nastavení!</p> <p>K ukončení provozu polohujte kursor s tlačítkem se šipkou na symbol <b>"Šíjová tryska"</b>, poté stiskněte tlačítko <b>"ON/OFF"</b>. Po uplynutí doby provozu nebo předčasném ukončení provozu zazní signál (2 sek.).</p>	<p> <b>Форсунки для шейного массажа</b> (Массаж шеи и спины)</p> <p>В этом режиме можно открыть (активировать) на определённое время 4 форсунки для шейного массажа.</p> <p><b>Программные функции:</b></p> <ul style="list-style-type: none"> <li>• Функция времени: Продолжительность массажа</li> </ul> <p><b>Продолжительность массажа:</b></p> <p><b>1.</b> Выбрать клавишей со стрелкой (движением вправо или влево) символ <b>„форсунки для шейного массажа“</b>. Подтвердить выбор клавишей „звёздочка“</p> <p><b>2.</b> Продолжительность устанавливается клавишей „плюс“ или „минус“ (базовая установка - 20 минут). При постоянном нажатии клавиши „плюс“ или „минус“ заданные минуты увеличиваются или уменьшаются и за ними высвечивается символ <b>„d“</b>. Подтвердить выбор клавишей „звёздочка“</p> <p><b>Указание:</b> </p> <p>Минимальная продолжительность: 5 минут Максимальная продолжительность: 60 минут</p> <p>Установки сохраняются в системе до следующего программирования! При отключении электропитания установки стираются!</p> <p>Для прекращения рабочего режима выбрать клавишей со стрелкой символ <b>„форсунки для шейного массажа“</b> и затем нажать клавишу <b>„ON/OFF“</b>. По завершению рабочего режима или при преждевременном прекращении рабочего режима подаётся звуковой сигнал (2 сек.).</p>

Polski	Česky	Русский
<p> <b>Kąpiel parowa</b> (jeżeli jest dostępna)</p> <p>Ta funkcja umożliwia wzięcie kąpieli parowej w temperaturze 35 do 50 °C .</p> <p><b>Funkcja programu:</b></p> <ul style="list-style-type: none"> <li>• Funkcja czasu: Czas trwania kąpieli parowej</li> <li>• Ustawienie temperatury</li> </ul> <p><b>Ostrzeżenie!</b> </p> <p><b>Niebezpieczeństwo poparzenia się parą</b>  <b>Przed włączeniem funkcji należy tak obrócić przykrycie dyszy pary aby wylot odbywał się w kierunku przeciwnym od strony użytkującego.</b></p> <p>Do sitka C dozownika zapachów można włożyć również substancję zapachową w postaci suchej, np. suche listki lub nasączony zapachem wacik.</p>  <p><b>Włączenie (aktywowanie) kąpieli parowej</b></p> <ol style="list-style-type: none"> <li>1. Zamknąć drzwi, aby para nie mogła się wydostać na zewnątrz.</li> <li>2. Ustawić kursor przy pomocy przycisków strzałkowych (w lewo lub w prawo) na symbolu "<b>Kąpiel parowa</b>". Potwierdzić wybór przyciskiem z gwiazdką</li> <li>3. Ustawić czas (ustawienie wstępne np. 20 minut) przy pomocy przycisków "plus" i "minus". W przypadku przytrzymania przycisków "plus" lub "minus" minut nastąpi wyświetlenie kolejnych cyfr minut rosnąco lub malejąco poprzedzających symbol "<b>d</b>". Potwierdzić przyciskiem z gwiazdką.</li> </ol>	<p> <b>Parní lázeň</b> (pokud k dispozici!)</p> <p>Tato funkce umožní parní lázeň v teplotním rozsahu od 35 do 50 °C.</p> <p><b>Funkce programu:</b></p> <ul style="list-style-type: none"> <li>• Časová funkce: doba parní lázně</li> <li>• Nastavení teploty</li> </ul> <p><b>Výstraha!</b> </p> <p><b>Nebezpečí opaření</b>  <b>Víko parní trysky nastavte směrem od uživatele, aby její pára přímo nezasáhla!</b></p> <p>Do sítkové vložky C rozptylovače aroma může být vložena pevná aromatická látka, např. usušené listy nebo také chomáček vaty nasycený vonnou látkou.</p>  <p><b>Zapnout (aktivovat) parní lázeň</b></p> <ol style="list-style-type: none"> <li>1. Zavřete dveře, aby pára nemohla uniknout.</li> <li>2. Tlačítkem "s šipkou" (vlevo nebo vpravo) nastavte kursor na symbol "<b>Parní lázeň</b>". Volbu potvrďte tlačítkem s hvězdičkou.</li> <li>3. Doba (předběžné nastavení například 20 minut) nastavte tlačítky plus nebo minus. Jestliže tlačítko plus nebo minus držíte stisknuté, jsou nárůst resp. snížení minutového údaje indikovány následovným "<b>d</b>". Volbu potvrďte tlačítkem s hvězdičkou.</li> </ol>	<p> <b>Паровая баня</b> (если имеется в комплекте!)</p> <p>Эта функция позволяет принимать паровую баню при температурах от 35 до 50 °C.</p> <p><b>Программные функции:</b></p> <ul style="list-style-type: none"> <li>• Функция времени: Продолжительность принятия паровой бани</li> <li>• Установка температуры</li> </ul> <p><b>Внимание!</b> </p> <p><b>Опасность получения ожога</b>  <b>Перед включением крышку дюзы необходимо установить в такое положение, чтобы пар шел в направлении, противоположном пользователю.</b></p> <p>Сито ароматизатора можно заполнять твердыми ароматическими веществами, например, сухими листьями или ватой, пропитанной душистым веществом.</p>  <p><b>Включить (активировать) паровую баню</b></p> <ol style="list-style-type: none"> <li>1. Чтобы пар не улетучивался, закрыть дверцу.</li> <li>2. Выбрать клавишей со стрелкой (движением влево или вправо) символ "<b>паровая баня</b>". Подтвердить выбор клавишей "<b>звездочка</b>".</li> <li>3. Установить продолжительность клавишей „плюс“ или „минус“ (базовая установка - 20 минут). При постоянном нажатии клавиши „плюс“ или „минус“ заданные минуты увеличиваются или уменьшаются и за ними высвечивается символ "<b>d</b>". Подтвердить выбор клавишей „звездочка“.</li> </ol>

Polski	Česky	Русский
<p><b>Wskazówka:</b> </p> <p>Minimalny czas trwania: 20 minut Maksymalny czas trwania: 60 minut</p> <p><b>4.</b> Ustawić wydajność przyciskami "plus" lub "minus". W przypadku przytrzymania przycisków "plus" lub "minus" minut nastąpi wyświetlenie cyfr wprowadzanej temperatury poprzedzających symbol "P". Potwierdzić wybór przyciskiem z gwiazdką.</p>	<p><b>Upozornění:</b> </p> <p>Minimální doba: 20 minut Maximální doba: 60 minut</p> <p><b>4.</b> Výkon nastavte tlačítky plus nebo minus. Jestliže tlačítka plus nebo minus držíte stisknutá, jsou nárůst resp. snížení údaje teploty indikovány následným "P". Volbu potvrďte tlačítkem s hvězdičkou.</p>	<p><b>Указание:</b> </p> <p>Минимальная продолжительность: 20 минут Максимальная продолжительность: 60 минут</p> <p><b>4.</b> Установить температуру нажатием клавиши „плюс“ или „минус“. При постоянном нажатии клавиши „плюс“ или „минус“ температура увеличивается или уменьшается и за ней высвечивается символ „P“. Подтвердить выбор клавишей „звёздочка“.</p>
<p><b>Wskazówka:</b> </p> <p>Minimalna wydajność: 65% Maksymalna wydajność: 99%</p> <p><b>5.</b> Przyciskiem strzałkowym (w lewo lub w prawo) zmienić na symbol "Kąpiel parowa" i potwierdzić przyciskiem "ON/OFF". Teraz można opuścić kabinę.</p>	<p><b>Upozornění:</b> </p> <p>Minimální výkon páry: 65 % Maximální výkon páry: 99 %</p> <p><b>5.</b> Tlačítkem s šipkou (vlevo nebo vpravo) přejděte na symbol "Parní lázeň" a potvrďte tlačítkem "ON/OFF". Nyní můžete kabinu opustit.</p>	<p><b>Указание:</b> </p> <p>Минимальная мощность пара: 65 % Максимальная мощность пара: 99 %</p> <p><b>5.</b> Переключить клавишей со стрелкой (нажатием вправо или влево) на символ „паровая баня“ и подтвердить нажатием клавиши „ON-/OFF“. Теперь кабину можно покинуть.</p>
<p><b>Wskazówka:</b> </p> <p>Po około 3 minutach od aktywacji będzie wydobywać się para. Wydajność wzrasta do ustawionej wartości.</p> <p><b>6.</b> Potwierdzić żądany czas przyciskiem z gwiazdką.</p> <p><b>7.</b> Zmiana ustawienia temperatury i czasu może nastąpić podczas trybu pracy poprzez przyciski strzałkowe. Potwierdzić nową wartość przyciskiem z gwiazdką</p>	<p><b>Upozornění:</b> </p> <p>Pára začne vystupovat cca.3 minuty po aktivaci. Výkon stoupá až do dosažení nastavené hodnoty.</p> <p><b>6.</b> Požadovanou dobu potvrďte tlačítkem s hvězdičkou.</p> <p><b>7.</b> Nastavení doby a teploty můžete během provozu změnit stisknutím tlačítka s hvězdičkou. Novou hodnotu potvrďte tlačítkem s hvězdičkou.</p>	<p><b>Указание:</b> </p> <p>Спустя примерно 3 минуты после включения начинает выходить пар. Мощность возрастает до установленного значения.</p> <p><b>6.</b> Подтвердить выбор продолжительности нажатием клавиши „звёздочка“.</p> <p><b>7.</b> Продолжительность и температуру можно изменить во время рабочего режима нажатием клавиши „звёздочка“. Подтвердить новую установку нажатием клавиши „звёздочка“.</p>
<p><b>Wskazówka:</b> </p> <p>Po upływie czasu zostaje przerwany wypływ pary, a system powraca do swojej pozycji spoczynkowej.</p> <p>Faza podgrzewania może trwać maksymalnie 60 minut. Jeżeli w tym czasie nie zostanie osiągnięta ustawiona temperatura, system powraca do swojej pozycji spoczynkowej.</p> <p>Aby zakończyć, ustawij kursor na symbolu "Kąpiel parowa", następnie wcisnąć przycisk "ON-/OFF". Po upływie czasu pracy lub przedwczesnym zakończeniu rozlegnie się sygnał (2 sek.).</p>	<p><b>Upozornění:</b> </p> <p>Po uplynutí dané doby je výstup páry přerušen a systém se vrátí do své klidové polohy.</p> <p>Fáze ohřevu může trvat maximálně 60 minut. V případě, že nastavená teplota během této doby nebude dosažena, vrátí se systém zpět do své klidové polohy.</p> <p>K ukončení provozu polohujte kursor s tlačítkem s šipkou na symbol "Parní lázeň", poté stiskněte tlačítko "ON/OFF". Po uplynutí doby provozu nebo předčasném ukončení provozu zazní signál (2 sek.).</p>	<p><b>Указание:</b> </p> <p>По истечении времени подача пара прекращается и система переключается в исходное положение. Подогревание длится максимально 60 минут. Если за это время заданная температура не достигается, то система переключается в исходное положение. Для прекращения рабочего режима выбрать клавишей со стрелкой символ „паровая баня“ и затем нажать клавишу „ON-/OFF“. После завершения рабочего режима или при преждевременном прекращении рабочего режима подаётся звуковой сигнал (2 сек.).</p>
<p><b>Wskazówka:</b> </p> <p>Przerwa nastąpi tylko wtedy, gdy na wyświetlaczu pojawi się pozostały czas.</p>	<p><b>Upozornění:</b> </p> <p>K přerušení dojde pouze tehdy, jestliže se na displeji zobrazí zbylá doba!</p>	<p><b>Указание:</b> </p> <p>Прекращение рабочего режима происходит только тогда, когда на дисплее высвечивается оставшееся время!</p>

Polski	Česky	Русский
<p> <b>"Bicze szkockie"</b> (Masaż karku i pleców) <b>"Bicze szkockie"</b> aktywują naprzemiennie wypływanie zimnej i ciepłej wody. Jest to najskuteczniejsza metoda poprawienia formy i samopoczucia.</p> <p><b>"Bicze szkockie"</b> mogą być aktywowane podczas trybów <b>"Back Rain"</b>, <b>"Natryski tylnie"</b> i <b>"Natrysk na kark"</b>.</p> <p><b>Funkcja programu:</b></p> <ul style="list-style-type: none"><li>• Funkcja czasu: Czas trwania domieszki zimnej wody</li><li>• Ustawienia osobiste:<ul style="list-style-type: none"><li>- Prysznic naprzemienny</li></ul></li></ul> <p><b>Możliwe programy w połączeniu z "Back Rain":</b></p> <p><b>Program 1</b> Każda para natrysków oddaje przez ponad 70% czasu ciepłą wodę i przez 30% czasu zimną wodę.</p> <p><b>Program 2</b> Podczas cyklicznego przełączania z jednej pary natrysków wypływa kolejno zimna, a z drugiej ciepła woda.</p> <p><b>Program 3</b> Po trzech cyklicznych przełączeniach systemu następują dwa cykle tylko ciepłej wody i trzeci cykl zimnej.</p> <ol style="list-style-type: none"><li>1. Ustawić kursor przy pomocy przycisków strzałkowych (w lewo lub w prawo) na symbolu <b>"Bicze szkockie"</b>. Potwierdzić wybór przyciskiem z gwiazdką</li><li>2. Na wyświetlaczu pojawi się komunikat <b>"Pr 1"</b> (dla Programu 1)</li><li>3. Wybrać program 1, 2 lub 3 przy pomocy przycisków "plus" lub "minus". Potwierdzić wybór przyciskiem z gwiazdką</li></ol>	<p> <b>"Skotské střiky"</b> (masáž šíje a zád) <b>"Skotské střiky"</b> aktivují střídavý výstup teplé a studené vody. Metoda je účinná metoda k udržení "formy" a zlepšení "zdravotního stavu".</p> <p><b>"Skotské střiky"</b> se mohou použít v průběhu funkce <b>"Back Rain"</b>, <b>"Zádová sprcha"</b> a <b>"Šíjová tryska"</b>.</p> <p><b>Funkce programu:</b></p> <ul style="list-style-type: none"><li>• Časové funkce: doba přimísení studené vody</li><li>• Individuální nastavení:<ul style="list-style-type: none"><li>- střídavé sprchování</li></ul></li></ul> <p><b>Možné programy ve spojení s "Back Rain":</b></p> <p><b>Program 1</b> Každý sprchový pár přivádí ze 70% doby teplou vodu a z 30% doby studenou vodu.</p> <p><b>Program 2</b> Během cyklického přepnutí vystupuje následně z jednoho sprchového páru studená voda a z jiného teplá voda.</p> <p><b>Program 3</b> Po třech cyklických přepnutích systému vystupuje ze sprch u dvou cyklů pouze teplá voda a u třetího cyklu pouze studená voda.</p> <ol style="list-style-type: none"><li>1. Tlačítkem s šipkou (vlevo nebo vpravo) polohujte kursor na symbol <b>"Skotské střiky"</b>. Volbu potvrďte tlačítkem s hvězdičkou.</li><li>2. Na displeji se zobrazí hlášení <b>"Pr 1"</b> (pro program 1).</li><li>3. Tlačítkem plus nebo minus zvolte program 1, 2 nebo 3. Volbu potvrďte tlačítkem s hvězdičkou.</li></ol>	<p> <b>"Шотландский душ"</b> (Массаж шеи и спины) В режиме <b>"шотландский душ"</b> попеременно подаётся холодная и горячая вода. Это действенный метод для улучшения состояния и приведения в форму.</p> <p><b>"Шотландский душ"</b> можно активировать во время режимов <b>"Back Rain"</b>, <b>"массажа спины"</b> и <b>"массажа шеи"</b>.</p> <p><b>Программные функции:</b></p> <ul style="list-style-type: none"><li>• Функция времени: Продолжительность добавки холодной воды</li><li>• Индивидуальные установки:<ul style="list-style-type: none"><li>- Контрастный душ</li></ul></li></ul> <p><b>Возможные программы в сочетании с режимом "Back Rain":</b></p> <p><b>Программа 1</b> Каждая пара форсунок выдаёт 70% времени горячую воду и 30% времени холодную воду.</p> <p><b>Программа 2</b> Во ходе цикла переключений поочередно из одной пары форсунок выдаётся холодная вода, а из другой пары форсунок - горячая вода.</p> <p><b>Программа 3</b> После завершения трёх циклов в двух циклах из форсунок подаётся только горячая вода, а в третьем - только холодная.</p> <ol style="list-style-type: none"><li>1. Выбрать клавишей со стрелкой (движением влево или вправо) символ <b>"шотландский душ"</b>. Подтвердить выбор клавишей "звёздочка"</li><li>2. На дисплее высвечивается сигнал <b>"Pr 1"</b> (программа 1)</li><li>3. Выбрать программу 1, 2 или 3 клавишей "плюс" или "минус". Подтвердить выбор клавишей "звёздочка"</li></ol>

Polski	Česky	Русский
<p><b>Do programu 1:</b></p> <p><b>1.</b> Na wyświetlaczu pojawia się komunikat <b>"pc"</b> poprzedzający liczbę w procentach czasu (trwania) podawania zimnej wody.</p> <p><b>2.</b> Ustawić przyciskami "plus" lub "minus" wartość, która zawiera się w granicach 10% do 70%. Jeżeli przytrzymamy przycisk "plus" lub "minus", wyświetlony zostanie przyrost lub zmniejszanie się liczby procentowej. Potwierdzić wybór przyciskiem z gwiazdką</p> <p>Ustawienie będzie przechowywane w systemie aż do następnego programowania. W razie przerwy w dostawie energii elektrycznej ustawienia zostaną wykasowane.</p> <p><b>Przykład:</b></p> <ul style="list-style-type: none"> <li>• Wybór programu: <b>"Pr 1"</b></li> <li>• Czas trwania cyklu "ON": 5 sekund (Ustawienie wstępne 5 sek. / natrysk otwarty)</li> <li>• Podawanie zimnej wody (czas trwania): <b>"pc"</b> 40%</li> <li>• Przełączanie cykliczne: Natrysk 1 + 2 + 3 + 4: 2 sekundy zimna woda (40% łącznego czasu) 3 sekundy ciepłej wody (60% łącznego czasu).</li> </ul> <p><b>Do programu 2:</b></p> <p><b>1.</b> Wybór programu</p> <p><b>Wskazówka:</b> </p> <p>W przypadku programu 2 ustawienie osobiste nie jest konieczne. Ten program uruchamia się automatycznie wypływem zimnej wody z jednej pary natrysków i ciepłej z trzech innych par natrysków. Cyklicznie z każdej jednej pary wypływa przez jeden cykl zimna woda, podczas gdy z trzech pozostałych - ciepła woda.</p> <p><b>2.</b> Potwierdzić wybór przyciskiem z gwiazdką</p> <p><b>Przykłady programowania</b> (ustawienia indywidualne)</p> <p>1. Żądany program: <b>"Pr2"</b></p> <p>2. Przełączanie cykli w następujący sposób:</p>	<p><b>K programu 1:</b></p> <p><b>1.</b> Na displeji se objeví hlášení <b>"pc"</b> následováno procenty k času (době) přivádění studené vody.</p> <p><b>2.</b> Tlačítka plus nebo minus nastavte hodnotu ležící mezi 10% a 70%. Jestliže tlačítko plus nebo minus držíte stisknuté, jsou indikovány nárůst resp. snížení procentového údaje. Volbu potvrďte tlačítkem s hvězdičkou.</p> <p>Nastavení jsou uložena v systému až do následujícího programování!</p> <p>Při přerušení zásobení proudem dojde k vymazání nastavení!</p> <p><b>Příklad:</b></p> <ul style="list-style-type: none"> <li>• Volba programu: <b>"Pr 1"</b></li> <li>• Doba " cyklu ON": 5 sekund (předběžné nastavení 5 sek. / sprcha otevřena)</li> <li>• Přivádění studené vody (doba): <b>"pc"</b> 40%</li> <li>• Cyklické přepínání: Sprcha 1 + 2 + 3 + 4: 2 sekundy studená voda (40% celkové doby) 3 sekundy teplá voda (60% celkové doby).</li> </ul> <p><b>K programu 2:</b></p> <p><b>1.</b> Zvolte program</p> <p><b>Upozornění:</b> </p> <p>U programu 2 není nutné individuální nastavení. Program startuje automaticky s výstupem studené vody z jednoho sprchového páru a teplé vody z jiných sprchových párů. Obvodově vystupuje ze všech proudových párů v jednom cyklu jen studená voda, zatím co z ostatních teplá voda.</p> <p><b>2.</b> Volbu potvrďte tlačítkem s hvězdičkou.</p> <p><b>Příklady programování</b> (individuální nastavení)</p> <p>1. Požadovaný program: <b>"Pr2"</b></p> <p>2. Přepnutí cyklu podle následujícího popisu:</p>	<p><b>К программе 1:</b></p> <p><b>1.</b> На дисплее высвечивается сигнал <b>"pc"</b> и за ним продолжительность подачи холодной воды в процентах.</p> <p><b>2.</b> Клавишей "плюс" или "минус" выбрать процентное соотношение от 10% до 70%. При постоянном нажатии клавиши "плюс" или "минус" процентное соотношение возрастает или уменьшается. Подтвердить выбор клавишей "звёздочка"</p> <p>Установки сохраняются в системе до следующего программирования! При отключении электропитания установки стираются!</p> <p><b>Пример:</b></p> <ul style="list-style-type: none"> <li>• Выбор программы: <b>"Pr 1"</b></li> <li>• Продолжительность включённого цикла": 5 секунд (Базовая установка 5 сек. / открытые форсунки)</li> <li>• Подача холодной воды (продолжительность): <b>"pc"</b> 40%</li> <li>• Циклическое переключение: Форсунки 1 + 2 + 3 + 4: 2 секунды холодная вода (40% общего времени) 3 секунды горячая вода (60% общего времени).</li> </ul> <p><b>К программе 2:</b></p> <p><b>1.</b> Выбрать программу</p> <p><b>Указание:</b> </p> <p>При программе 2 не требуется проведения индивидуальных установок. Программа начинается автоматически подачей холодной воды из одной пары форсунок и горячей воды из остальных трёх пар форсунок. Поочерёдно в ходе одного цикла из каждой пары форсунок выпрыскивается струя холодной воды, а из остальных форсунок горячая вода.</p> <p><b>2.</b> Подтвердить выбор клавишей "звёздочка".</p> <p><b>Примеры программирования</b> (индивидуальные установки)</p> <p>1. Выбранная программа: <b>"Pr2"</b></p> <p>2. Следующее переключение циклов:</p>

**Polski**

**Česky**

**Русский**

**Cykl 1:**

Natrysk 1: zimna voda  
Natrysk 2: ciepła woda  
Natrysk 3: ciepła woda  
Natrysk 4: ciepła woda

**Cykl 2:**

Natrysk 1: ciepła woda  
Natrysk 2: zimna woda  
Natrysk 3: ciepła woda  
Natrysk 4: ciepła woda

**Cykl 3:**

Natrysk 1: ciepła woda  
Natrysk 2: ciepła woda  
Natrysk 3: zimna woda  
Natrysk 4: ciepła woda

**Cykl 4:**

Natrysk 1: ciepła woda  
Natrysk 2: ciepła woda  
Natrysk 3: ciepła woda  
Natrysk 4: zimna woda

**Do programu 3:**

1. Na wyświetlaczu pojawi się komunikat "ci" poprzedzający liczbę cykli ciepłej wody (2 do 9).
2. Ustawić przyciskami "plus" lub "minus" wartość i potwierdzić ją przyciskiem z gwiazdką.

**Wskazówka:**



Po cyklu ciepłej wody następuje zawsze cykl wody zimnej.

Ustawienie będzie przechowywane w systemie aż do następnego programowania. W razie przerwy w dostawie energii elektrycznej ustawienia zostaną wykasowane.

**Przykłady programowania**

(ustawienia indywidualne)

1. Żądany program: "Pr3"
2. Liczba cykli z wypływem ciepłej wody
3. Przełączanie cykli w następujący sposób:

**Cyklus 1:**

Sprcha 1: studená voda  
Sprcha 2: teplá voda  
Sprcha 3: teplá voda  
Sprcha 4: teplá voda

**Cyklus 2:**

Sprcha 1: teplá voda  
Sprcha 2: studená voda  
Sprcha 3: teplá voda  
Sprcha 4: teplá voda

**Cyklus 3:**

Sprcha 1: teplá voda  
Sprcha 2: teplá voda  
Sprcha 3: studená voda  
Sprcha 4: teplá voda

**Cyklus 4:**

Sprcha 1: teplá voda  
Sprcha 2: teplá voda  
Sprcha 3: teplá voda  
Sprcha 4: studená voda

**K programu 3:**

1. Na displeji se zobrazí hlášení "ci" následovně počtem cyklů s teplou vodou (2 až 9).
2. Tlačítka plus nebo minus nastavte hodnotu a potvrďte tlačítkem s hvězdičkou.

**Upozornění:**



Po cyklu s teplou vodou následuje vždy cyklus se studenou vodou.

Nastavení jsou uložena v systému až do následujícího programování! Při přerušení zásobení elektrickým proudem dojde k vymazání nastavení!

**Příklady programování**

(individuální nastavení)

1. Požadovaný program: "Pr3"
2. Počet cyklů s výstupem teplé vody
3. Přepnutí cyklu podle následujícího popisu:

**Цикл 1:**

Форсунка 1: холодная вода  
Форсунка 2: горячая вода  
Форсунка 3: горячая вода  
Форсунка 4: горячая вода

**Цикл 2:**

Форсунка 1: горячая вода  
Форсунка 2: холодная вода  
Форсунка 3: горячая вода  
Форсунка 4: горячая вода

**Цикл 3:**

Форсунка 1: горячая вода  
Форсунка 2: горячая вода  
Форсунка 3: холодная вода  
Форсунка 4: горячая вода

**Цикл 4:**

Форсунка 1: горячая вода  
Форсунка 2: горячая вода  
Форсунка 3: горячая вода  
Форсунка 4: холодная вода

**К программе 3:**

1. На дисплее высвечивается сигнал "ci" и за ним количество циклов горячей воды (от 2 до 9).
2. Клавишей "плюс" или "минус" выбрать нужное значение и подтвердить клавишей "звездочка".

**Указание:**



За циклом горячей воды всегда следует цикл холодной воды.

Установки сохраняются в системе до следующего программирования! При отключении электропитания установки стираются!

**Примеры программирования**

(индивидуальные установки)

1. Выбранная программа: "Pr3"
2. Количество циклов подачи горячей воды
3. Следующее переключение циклов:

Polski

Česky

Русский

**Cykl 1:**

Natrysk 1: ciepła woda  
Natrysk 2: ciepła woda  
Natrysk 3: ciepła woda  
Natrysk 4: ciepła woda

**Cykl 2:**

Natrysk 1: ciepła woda  
Natrysk 2: ciepła woda  
Natrysk 3: ciepła woda  
Natrysk 4: ciepła woda

**Cykl 3:**

Natrysk 1: ciepła woda  
Natrysk 2: ciepła woda  
Natrysk 3: ciepła woda  
Natrysk 4: ciepła woda

**Cykl 4:**

Natrysk 1: zimna woda  
Natrysk 2: zimna woda  
Natrysk 3: zimna woda  
Natrysk 4: zimna woda

**Wskazówka:**



**Dodatkowo musi zostać uaktywniona jedna z następujących funkcji:**

**Funkcja "Back Rain"**  
(Masaż całego ciała)

**Funkcja "natryski tylne"**  
(Masaż pleców)

**"Funkcja natrysku na kark"**  
(Masaż karku i pleców)

**3.** Przyciskiem strzałkowym (w lewo lub w prawo) zmienić na symbol "Bicze szkockie" i potwierdzić przyciskiem "ON-/OFF".

Po upływie czasu pracy lub przedwczesnym zakończeniu rozlegnie się sygnał (2 sek.).

**Cyklus 1:**

Sprcha 1: teplá voda  
Sprcha 2: teplá voda  
Sprcha 3: teplá voda  
Sprcha 4: teplá voda

**Cyklus 2:**

Sprcha 1: teplá voda  
Sprcha 2: teplá voda  
Sprcha 3: teplá voda  
Sprcha 4: teplá voda

**Cyklus 3:**

Sprcha 1: teplá voda  
Sprcha 2: teplá voda  
Sprcha 3: teplá voda  
Sprcha 4: teplá voda

**Cyklus 4:**

Sprcha 1: studená voda  
Sprcha 2: studená voda  
Sprcha 3: studená voda  
Sprcha 4: studená voda

**Upozornění:**



**Navíc se musí aktivovat jedna z funkcí:**

**"Back Rain"**  
(masáž celého těla)

**"Zádová sprcha"**  
(masáž zád)

**"Šijová tryska"**  
(masáž šíje a zád)

**3.** Tlačítkem s šipkou (vlevo nebo vpravo) přejděte na symbol "Skotské střiky" a potvrďte tlačítkem "ON/OFF".

Po uplynutí provozní doby nebo předčasném ukončení provozu se ozve signál (2 sek.).

**Цикл 1:**

Форсунка 1: горячая вода  
Форсунка 2: горячая вода  
Форсунка 3: горячая вода  
Форсунка 4: горячая вода

**Цикл 2:**

Форсунка 1: горячая вода  
Форсунка 2: горячая вода  
Форсунка 3: горячая вода  
Форсунка 4: горячая вода

**Цикл 3:**

Форсунка 1: горячая вода  
Форсунка 2: горячая вода  
Форсунка 3: горячая вода  
Форсунка 4: горячая вода

**Цикл 4:**

Форсунка 1: холодная вода  
Форсунка 2: холодная вода  
Форсунка 3: холодная вода  
Форсунка 4: холодная вода

**Указание:**



**Дополнительно должен быть выбран один из режимов:**

**Режим "Back Rain"**  
(Массаж всего тела)

**Режим "массаж спины"**  
(Массаж спины)

**Режим "массаж шеи"**  
(Массаж шеи и спины)

**3.** Переключить клавишей со стрелкой (нажатием влево или вправо) на символ "шотландский душ" и подтвердить нажатием клавиши "ON-/OFF".

После завершения рабочего режима или при преждевременном прекращении рабочего режима подаётся звуковой сигнал (2 сек.).

**Polski**

**Česky**

**Русский**



**"Radio" (jeżeli jest dostępne)**

(Wyjście przez głośnik sufitowy)

**1.** Ustawić kursor przy pomocy przycisków strzałkowych (w lewo lub w prawo) na symbolu **"Radio"**. Potwierdzić przyciskiem **"ON-/OFF"**.

Funkcja jest teraz aktywna. Na wyświetlaczu pojawia się komunikat **"ON"**.

**2.** Ustawić głośność (1 do 20) za pomocą przycisków **"plus"** i **"minus"**.

**Wskazówka:**



Wcisnąć przycisk z gwiazdką. Wyświetlone zostają częstotliwość oraz zapamiętane stacje (1-8).

**3.** Wybrać przyciskiem strzałkowym (w lewo lub w prawo) żądaną zapamiętaną stację (1-8).

**4.** Przyciskiem **"plus"** lub **"minus"** wybrać żądaną częstotliwość radiową. Potwierdzić wybór przyciskiem z gwiazdką

**Wskazówka:**



Wolnych jeszcze 7 miejsc w pamięci stacji. Zajęcie pozostałych miejsc: taki sam sposób postępowania

**Wybieranie nadawców (programów) radiowych:**

**1.** Ustawić kursor przy pomocy przycisków strzałkowych (w lewo lub w prawo) na symbolu.

**2.** Wcisnąć przycisk z gwiazdką i przyciskami strzałkowymi (w lewo lub w prawo) wybrać żądany program (nadawcę 1-8). Potwierdzić przyciskiem **"ON-/OFF"**.

Aby zakończyć, ustawić kursor na symbolu **"Radio"**, następnie wcisnąć przycisk **"ON-/OFF"**. Po zakończeniu rozlegnie się sygnał (2 sek.). Na wyświetlaczu pojawia się komunikat **"OFF"**.



**"Rádio" (pokud k dispozici!)**

(Příjem přes stropní reproduktory)

**1.** Tlačítkem s šipkou (vlevo nebo vpravo) polohujte kurzor na symbol **"Rádio"**. Potvrďte tlačítkem **"ON/OFF"**.

Funkce je nyní aktivní. Nad displej se zobrazí hlášení **"On"**.

**2.** Hlasitost (1 - 20) nastavte tlačítky plus nebo minus.

**Upozornění:**



Stisknete tlačítko s hvězdičkou. Indikovaný jsou frekvence a paměťová místa (1-8).

**3.** Tlačítkem s šipkou (vlevo nebo vpravo) zvolte dané místo v paměti (1-8).

**4.** Tlačítky plus nebo minus zvolte podle přání frekvenci rádia. Volbu potvrďte tlačítkem s hvězdičkou.

**Upozornění:**



7 x ještě volná místa v paměti!  
Další obsazení: stejným postupem!

**Vyvolání rádiových stanic (programů):**

**1.** Tlačítkem s šipkou (vlevo nebo vpravo) polohujte kurzor na symbol **"Rádio"**. Potvrďte tlačítkem **"ON/OFF"**.

**2.** Stisknete tlačítko s hvězdičkou a tlačítkem s šipkou (vlevo nebo vpravo) zvolte podle přání program (stanici 1-8). Potvrďte tlačítkem **"ON/OFF"**.

K vypnutí rádia polohujte kurzor s tlačítkem se šipkou na symbol **"Rádio"**, poté stisknete tlačítko **"ON/OFF"**. Po ukončení se ozve signál (2 sek.). Na displeji se zobrazí hlášení **"Off"**.



**"Радио" (если имеется в комплекте!)** (Выход через динамики, встроенные в потолок кабины)

**1.** Выбрать клавишей со стрелкой (движением вправо или влево) символ **"Радио"**. Подтвердить нажатием клавиши **"ON-/OFF"**.

Данная функция включена. На дисплее высвечивается сигнал **"Он"**.

**2.** Громкость (от 1 до 20) устанавливается клавишей **"плюс"** или **"минус"**.

**Указание:**



Нажать клавишу **"звёздочка"**. Высвечиваются частоты и номер канала, введённого в память (1-8).

**3.** Выбрать клавишей со стрелкой (движением влево или вправо) требуемый номер канала (1-8).

**4.** Выбрать клавишей **"плюс"** или **"минус"** желаемую частоту. Подтвердить выбор клавишей **"звёздочка"**.

**Указание:**







7 свободных каналов в памяти!  
Последующее занесение частот в память: Производится таким же образом!

**Выбор нужной частоты (программы):**

**1.** Выбрать клавишей со стрелкой (движением влево или вправо) символ **"радио"**. Подтвердить нажатием клавиши **"ON-/OFF"**.

**2.** Нажать клавишу **"звёздочка"** и выбрать с помощью клавиши со стрелкой (нажатием влево или вправо) нужный канал (1 - 8). Подтвердить нажатием клавиши **"ON-/OFF"**.

Для прекращения рабочего режима выбрать клавишей со стрелкой символ **"радио"** и затем нажать клавишу **"ON-/OFF"**. После завершения рабочего режима подаётся звуковой сигнал (2 сек.). На дисплее высвечивается сигнал **"Off"**.

Polski	Česky	Русский
<p> <b>"Chromoterapia"</b> (Terapia świetlna dla dobrego samopoczucia)</p> <p><b>Ostrożnie!</b> </p> <p><b>Niebezpieczeństwo zapalenia spojówek</b> Nie patrzeć na element świetlny przez dłuższy czas!</p> <p><b>1.</b> Ustawić kursor przy pomocy przycisków strzałkowych (w lewo lub w prawo) na symbolu <b>"Chromoterapia"</b>. Potwierdzić przyciskiem <b>"ON-/OFF"</b></p> <p><b>2.</b> Funkcja jest teraz aktywna. Na wyświetlaczu pojawi się komunikat "C7" ("C7" oznacza "białe światło").</p> <p>Możliwy jest wybór następujących cykli: C1: Cykl demonstracyjny C2: Cykl odprężający C3: Cykl pobudzający C4: Cykl regenerujący C5: Cykl odświeżający C6: Cykl rozweselający C7: "Białe światło"</p> <p>Ustawić żądane światło przyciskami "plus" lub "minus".</p> <p>Aby zakończyć, ustawić kursor przy pomocy strzałek na symbolu <b>"Chromoterapia"</b>, następnie wcisnąć przycisk <b>"ON-/OFF"</b>.</p> <p>Cykl prezentacyjny (na targach lub wystawach) po włączeniu trwa do momentu ręcznego wyłączenia. Cykle C1 do C6 trwają 60 minut, cykl C7 trwa 30 minut. Po tym czasie światło wyłącza się automatycznie.</p>	<p> <b>"Chromoterapie"</b> (světelná terapie pro zdraví )</p> <p><b>Opatrně!</b> </p> <p><b>Nebezpečí zánění očí</b> Nedívejte se delší dobu do světelného zdroje!</p> <p><b>1.</b> Tlačítkem s šipkou (vlevo nebo vpravo) polohujte kurzor na symbol <b>"Chromoterapie"</b>. Potvrďte tlačítkem <b>"ON/OFF"</b>.</p> <p><b>2.</b> Funkce je nyní aktivní. Na displeji se zobrazí hlášení "C7" ("C7" znamená bílé světlo).</p> <p><b>Volba následujících cyklů možná:</b> C1: Předváděcí cyklus C2: Oddechový cyklus C3: Povzbuzující cyklus C4: Regenerační cyklus C5: Osvěžující cyklus C6: Cyklus rozjaření C7: Bílé světlo</p> <p>Tlačítka plus nebo minus zvolte podle přání příslušné světlo.</p> <p>K ukončení této funkce polohujte kurzor s tlačítkem <b>"s šipkou"</b> na symbol <b>"Chromoterapie"</b>, poté stiskněte tlačítko <b>"ON/OFF"</b>.</p> <p>Předváděcí cyklus (uvažovaný pro veletrhy a výstavy) běží po svém spuštění nepřetržitě, dokud se opět ručně nevypne. Cykly C1 až C6 trvají 60 minut, cyklus C7 30 minut. Poté se světlo automaticky vypne.</p>	<p> <b>"Хромотерапия"</b> (Светотерапия для улучшения самочувствия)</p> <p><b>Осторожно!</b> </p> <p><b>Опасность воспаления глаз</b> Не смотреть долгое время на осветительный элемент!</p> <p><b>1.</b> Выбрать клавишей со стрелкой (движением влево или вправо) символ <b>"хромотерапия"</b>. Подтвердить нажатием клавиши <b>"ON-/OFF"</b>.</p> <p><b>2.</b> Данная функция включена. На дисплее высвечивается сигнал <b>"C7"</b> ("<b>C7</b>" означает белый свет).</p> <p><b>Возможен выбор следующих циклов:</b> C1: Демонстрационный цикл C2: Расслабляющий цикл C3: Стимулирующий цикл C4: Восстанавливающий цикл C5: Освежающий цикл C6: Цикл улучшения настроения C7: Белый свет</p> <p>Выбрать нужный свет нажатием клавиши <b>"плюс"</b> или <b>"минус"</b>.</p> <p>Для прекращения рабочего режима выбрать <b>"клавишей со стрелкой"</b> символ <b>"хромотерапия"</b> и затем нажать клавишу <b>"ON-/OFF"</b>.</p> <p>Демонстрационный цикл (разработан для выставок) работает после включения непрерывно до тех пор, пока его вручную не отключат. Циклы от C2 до C6 длятся 60 минут, цикл C7 – 30 минут. После этого свет отключается автоматически.</p>

**Polski**

**Česky**

**Русский**

**Czyszczenie słuchawki i głowicy natryskowej (Rys. A)**

Przy pomocy „rubit®”, ręcznej funkcji czyszczącej, formierze strumienia można oczyścić z kamienia poprzez zwykłe zdrapywanie.

**Czyszczenie słuchawki prysznicowej (Rys. A)**

Prysznic Mistral 3 przy pomocy „Quiclean”, funkcji oczyszczającej z kamienia. Podczas przełączania rodzajów strumienia małe koleczki czyszczące usuwają złoży wapnia.

**Usuwanie kamienia z generatora pary (Rys. B)**

**Uwaga!**



Aby przedłużyć okresy między usuwaniem kamienia lub w celu ochrony instalacji domowej przed uszkodzeniami, należy od 14° niemieckiego stopnia twardości (~ 2,5 mmol/l) zainstalować centralne urządzenie do zmiękczenia wody.

**Kiedy należy usuwać kamień:**

- jeżeli moc pary zmniejszyła się
- jeżeli uzyskanie odpowiedniej temperatury w kabinie trwa dłużej niż zwykle
- jeżeli w czasie kąpieli parowej z dyszy wypływa ciepła woda

**Usuwanie kamienia (Rys. B):**

- odłączyć od sieci elektrycznej
- zdjęć osłonę boczną
- czujnik poziomu wody wyjąć z obudowy generatora pary i napełnić ok. 2 litrami płynu usuwającego kamień „Schnellentkalker” firmy Hansgrohe (nr art. 90901000).

**Element obsługi Deluxe:**

• podłączyć do sieci elektrycznej, przyciskiem „ze strzałką” ustawić kursor na symbolu „kąpiel parowa” i potwierdzić wybór przyciskiem „ON/OFF”. Po ok. 5 s ponownie zakończyć funkcję pary. Generator pary opróżnia się. (O obsłudze elementu obsługi można przeczytać w tej instrukcji montażu)

**Uwaga!**



W celu całkowitego wyptukania płynu do usuwania kamienia „Schnellentkalker” wielokrotnie włączając i opróżniając generator pary.

- Z powrotem założyć osłonę boczną.

**Čišťení ruční a hlavové sprchy (obr. A)**

„rubit®”, manuální čisticí funkcí, je možno tvarovače proudů jednoduchým třením zbavit vápenatého nánosu.

**Čišťení ruční sprchy (obr. A)**

Mistral 3 ruční sprchy s „Quiclean”, čisticí funkcí proti vápenatému nánosu. Při přepnutí typu proudu odstraní malé čisticí kolíky usazeniny vápna.

**Odstraňování vodního kamene z parního generátoru (obr. B)**

**Pozor!**



Aby bylo možné prodloužit intervaly odstraňování vodního kamene, případně aby byl váš domácí rozvod vody chráněn před poškozením, musí být od stupně 14 tvrdosti vody (~2,5 mmol/l) instalováno centrální zařízení pro změkčování vody.

**Kdy se odstraňuje vodní kámen:**

- klesá množství vyvějené páry,
- dosažení požadované teploty v kabině trvá déle než obvykle,
- během provozu s párou vychází z trysky i horká voda.

**Odstraňování vodního kamene (obr. B):**

- Vypněte přívod elektrické energie.
- Odmontujte na levé straně boční obložení.
- Z tělesa generátoru páry vyjměte hladinový snímač a generátor naplňte přibližně 2 l rychloodvápňovače Hansgrohe (obj. čís. 90901000). Snímač hladiny opět zasuňte. Rychloodvápňovač nechejte působit přibližně 1 hodinu.

**Ovládání Deluxe:**

• Znovu zapněte přívod energie, tlačítkem se šipkou nastavte kurzor na symbol „Dampfbad” (parní lázeň) a volbu potvrďte tlačítkem „ON/OFF”. Po přibližně 5 sekundách funkce vývinu páry opět ukončete. Generátor páry se vyprázdní. (O obsluze ovládacích prvků je možné se dočíst v tomto návodu.)

**Pozor!**



Pro úplné vypláchnutí od rychloodvápňovače parní generátor několikrát po sobě aktivujte a nechejte vyprázdnit.

- Boční obložení vraťte na své místo.

**Очистка ручного и верхнего душей (рис. А)**

Благодаря „rubit®”, функции для чистки вручную, известковые отложения на струеобразовательной сетке можно просто стереть.

**Очистка ручного душа (рис. А)**

Душевая лейка Mistral 3 оснащена функцией удаления известковых отложений „Quiclean”. При переключении режима струи небольшие штифты удаляют известковые отложения.

**Очистка от налета парогенератора (рис. В)**

**Осторожно!**



Для того, чтобы сократить количество чисток (а также защитить другие потребители воды от налета), с 14 dH (2,5 mmol/l) рекомендуется установить фильтр-умягчитель воды.

**Когда проводить очистку:**

- Мощность пара уменьшилась
- Нужна температура внутри кабины достигается за больший интервал времени
- Во время включения парогенератора из него выходит горячая вода

**Очистка (рис. В):**

- отключить электропитание
- снять левую боковую стенку
- вынуть сенсор уровня воды из корпуса парогенератора и залить туда около 2 литров жидкости для быстрого удаления налета Hansgrohe (Art. 90901000). Вернуть на место сенсор. Жидкость оставить в парогенераторе на 1 час.

**Управление Deluxe:**

• отключить электропитание, клавишей со стрелкой подвести курсор к символу „Dampfbad” (паровая баня) и подтвердить выбор клавишей „ON/OFF”. Примерно через 5 сек выключить функцию подачи пара. Парогенератор произведет самоочистку. (Инструкцию по пользованию элементами управления Вы можете найти в данной инструкции по монтажу)







**Осторожно!**

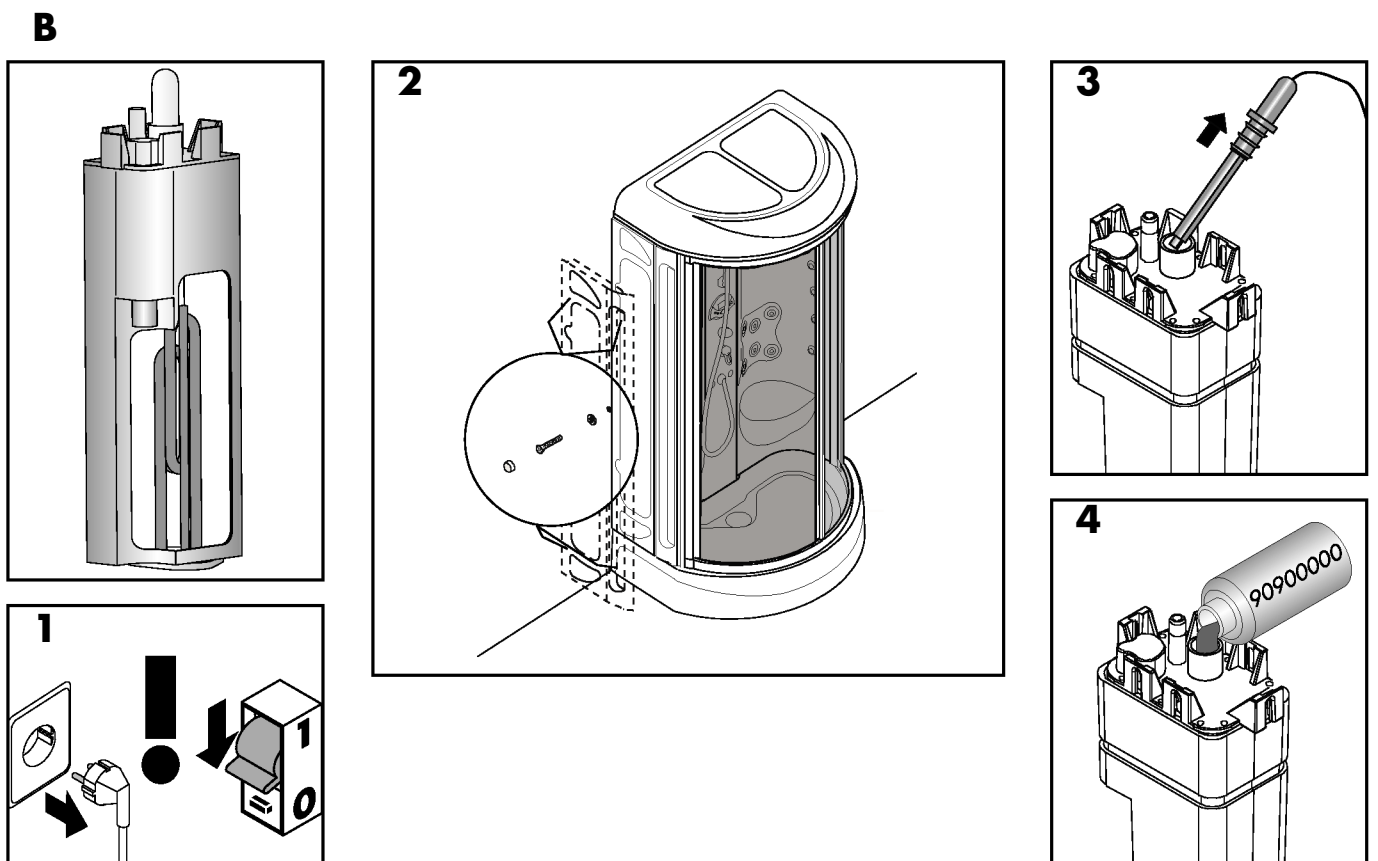
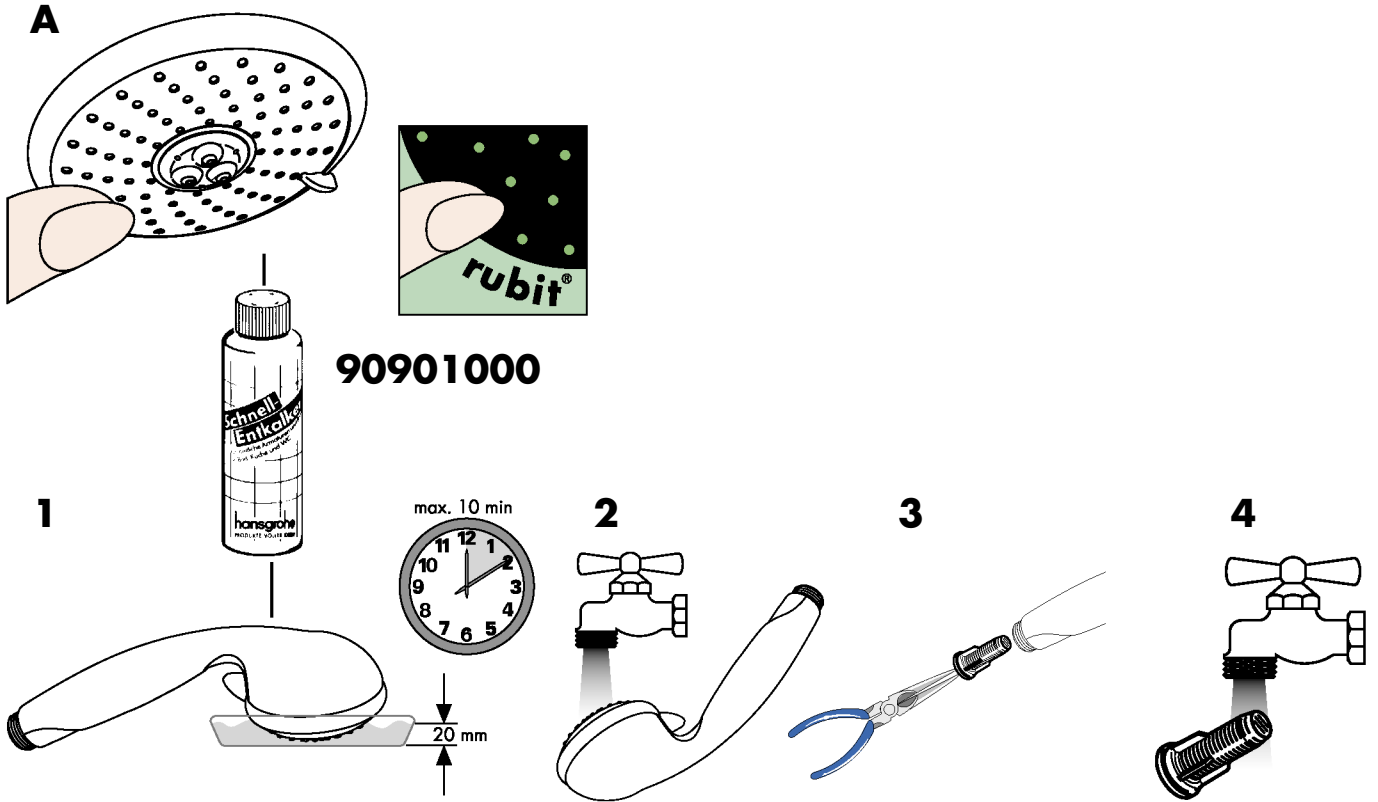

Для полной очистки от жидкости для удаления налета несколько раз включить и выключить парогенератор.

- Установить на место боковую стенку.



Polski	Česky	Русский
<p><b>Kontrola instalacji elektrycznej</b> Jeżeli wystąpią zakłócenia w zasilaniu energią elektryczną, należy podjąć następujące czynności sprawdzające:</p> <p><b>Elektryk!</b> </p> <p>Prace przy urządzeniach elektrycznych może podjąć wyłącznie wykwalifikowany personel.</p> <ol style="list-style-type: none"><li>1. Przełącznik włączony (zdolny do działania).</li><li>2. Dostępne napięcie zasilania. Sprawdzić przyłącze do sieci elektrycznej.</li></ol> <p><b>Niebezpieczeństwo!</b></p> <p></p> <p>Przed otwarciem sterowania odłączyć prąd (odłączyć kabinę parową od sieci)!</p>	<p><b>Kontrola elektroinstalace</b> Dojde-li k poruchám v zásobení elektrickým proudem, pak laskavě zachovejte následující zkušební postup:</p> <p><b>Elektrikář!</b> </p> <p>Práce na elektrických zařízeních smí provádět pouze odborný personál.</p> <ol style="list-style-type: none"><li>1. Vypínač zapnut (funkční).</li><li>2. Zásobení proudem k dispozici. Zkontrolujte připojení k síti.</li></ol> <p><b>Nebezpečí!</b> </p> <p>Před otevřením ovládní vypněte proud (parní sprchu odpojte od sítě)!</p>	<p><b>Проверка электрической части</b> При возникновении неполадок в электропитании провести следующие проверки:</p> <p><b>Электрик!</b> </p> <p>Работы по электрической части должны проводиться только специалистами.</p> <ol style="list-style-type: none"><li>1. Выключатель включён (в рабочем состоянии).</li><li>2. Электричество подключено. Проверить подсоединение к электросети.</li></ol> <p><b>Опасность!</b> </p> <p>Прежде чем открыть распределительную коробку следует отключить паровой душ от электросети!</p>



**A**

Hansgrohe  
Postfach 85  
2355 Wr. Neudorf  
Telefon: 0 22 36 / 6 28 30  
Telefax: 0 22 36 / 62 83 019

**B**

Hansgrohe  
Rue Vanderschrick Straat 91  
1060 Bruxelles/Brussel  
Téléphone: 02 / 5 43 01 40  
Telefax: 02 / 5 37 94 86

**L****CH**

Hansgrohe  
Industriestr. 9  
5432 Neuenhof  
Telefon: 056/416 26 26  
Telefax: 056/416 26 27

**CZ**

Hansgrohe  
Moravanská 85  
10621 Brno  
Telefon: +420/547 212 334  
Telefax: +420/547 212 521

**SK****D**

Hansgrohe  
D-77757  
Schiltach / Schwarzwald  
Telefon: 0 78 36 / 51-0  
Telefax: 0 78 36 / 51 13 00

**DK**

Hansgrohe  
Jegstrupvej 6  
8361 Hasselager  
Telefon: 86 28 74 00  
Telefax: 86 28 74 01

**N****E**

Hansgrohe  
Riera Can Pahissa 26 B  
08750 Molins de Rei  
Telefon: 93 680 39 00  
Telefax: 93 680 39 09

**EE**

OÜ Dreesis  
Laki 16-407  
10621 Tallinn  
Estonia  
Tel.: 00372 61 29 811  
Fax: 00372 65 63 310

**F**

Hansgrohe  
6/8 rue Henri-Poincaré Z. A.  
92167 Antony Cedex  
Téléphone: 01 40 96 40 00  
Télécopie: 01 46 66 49 89

**FIN**

Hansgrohe  
Juhani Niemi Oy  
Mäntytie 11  
00270 Helsinki  
Puh: (09) 47 77 030  
Telefax: (09) 24 17 554

**GR**

Nikitas Vlachos  
Niveco SA  
Posidonos Ave 46  
17561 P. Faliro  
Telefon: (01) 9880180  
Telefax: (01) 9883847

**H**

Hansgrohe Kft.  
Forgách utca 11-13  
1139 Budapest  
Telefon: 0036 /1 236 9090  
Telefax: 0036 /1 236 9098

**HR**

Hansgrohe  
Omega Nova-Sibenik D.O.O.  
K.Zvonimira BB  
22000 Sibenik  
Telefon: 00 385/(0)22/310 450  
Telefax: 00 385/(0)22/330 221

**BiH****YU****I**

Pharo Italia  
Glass Idromassaggio s.r.l.  
Via Baite 12/E  
31046 Oderza (TV)  
Telefono: +39-0422-7146  
Telefax: +39-0422-816839

**IND**

Jaquar Mercantile  
D-26, SMA Co-operative Industrial Estate  
G.T. Karnal Road  
Delhi-110033  
Tel : +91-11-27464808-17  
Fax:+91-11-27240388, 27466808

**LT**

Santoza  
Pašilaičių 1-28  
LT-06115 Vilnius  
Tel.: +37(0) 5 2407666  
Fax: +37(0) 5 2407666

**NL**

Pharo Nederland  
Cleopatra B.V.  
Handelsweg 45  
NL - 1525 RG Westknollendam  
Telefoon: 075 6478200  
Telefax: 075 6478500

**P**

HGAXorPharo SA  
R. Antoine de Saint-Exupéry  
Alapraia  
2765-043 Estoril  
Telefone: 21 466 71 10  
Fax: 21 466 71 19

**PL**

Hansgrohe  
Ul. Sowia 12  
PL-62-080 Tarnowo Podgórze  
Telefon: (061) 8168600  
Telefax: (061) 8168609

**PRC**

上海市松江工业区俞塘路512号  
天威工业城底层  
邮编: 201600  
电话: 0086-21-57741239  
传真: 0086-21-57741233

**RO**

Representative Office  
Apsa Sasori  
Bd.O.Goga nr.4(106),bl M26,sc.3,ap.68  
7000 Bucuresti  
Romania  
Tel./Fax: (0040) 0 21 326 10 01

**RUS**

Hansgrohe  
Усачева 33/1  
119048 Россия Москва  
Tel.: 095 / 9333170  
Fax: 095 / 9333171

**S**

Hansgrohe  
Almviksvägen 41  
23044 Bunkeflostrand  
Telefon: +46/(0)40/51 91 50  
Telefon: +46/(0)40/13 05 92

**SGP**

Hans Grohe Pte Ltd  
60B Martin Road  
#11-03/04 Trade Mart Singapore  
SINGAPORE 239067  
Tel.: 0065-7322002  
Fax: 0065-7320030

**SLO**

Representative Office Hansgrohe  
Riharjeva 2  
1000 Ljubljana  
Slovenia  
Tel.:00386 1 429 23 32  
Fax:00386 1 429 23 33

**TR**

Dizayn Ev Gerecleri  
San. ve Tic. Ltd. Sti.  
Ortaklar Cad. No. 1  
Mecidiyekoye-Istanbul 80290  
Tel.: 0090-212-266 50 80  
Fax: 0090-212-275 75 12

**UA**

Hansgrohe  
Ukrainian office  
Vasilkovskaya St., 1, office 301  
03040 Kiev  
Ukraine  
Tel./Fax: 0038 (044) 56 85 012

**UK**

Hansgrohe  
Units D1 & D2 Sandown Park  
Trading Estate Royal Mills  
Esher Surrey KT10 8BL  
Telephone: 0 13 72 46 56 55  
Telefax: 0 13 72 47 06 70

**USA**

Hansgrohe  
1490 Bluegrass Lakes Parkway  
Alpharetta, GA 30004/USA  
Tel.: 770-360-9880  
Fax: 770-360-9887

**hansgrohe**

**AXOR | PHARO**

Hansgrohe · Postfach 1145 · D-77761 Schiltach · Telefon +49 (0) 78 36/51-1282 · Telefax +49 (0) 7836/511440  
E-Mail: info@hansgrohe.com · Internet: www.hansgrohe.com