

EAN: 4057304001895
static.hansa.com/59914330

- Ersatzteile
- Abdruckstopfen
- Wartung für Unterputz-Einbaukörper

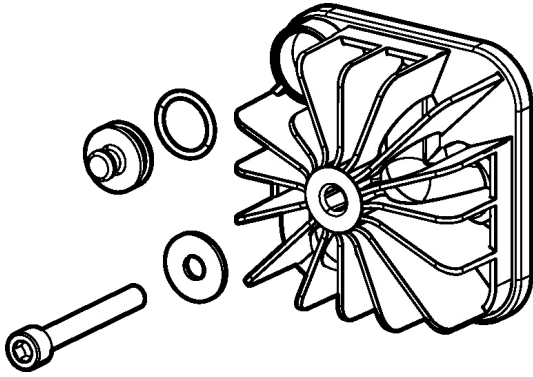

Technische Daten
