













**VAIA Wannen-Einhandbatterie für Wannenrand- bzw. Fliesenrandmontage -  
Messing gebürstet (23kt Gold)**

VAIA

29 300 809 Produktversion ab 01.04.2024



- Rosette 78 mm
- Bohrungsdurchmesser 35 mm
- Durchfluss max. 35,7 l/min bei 3 bar Fließdruck

	Messing gebürstet (23kt Gold)	29 300 809-28
	Chrom	29 300 809-00
	Platin gebürstet	29 300 809-06
	Platin	29 300 809-08
	Dark Brass matt	29 300 809-16
	Dark Bronze matt	29 300 809-17
	Dark Chrome	29 300 809-19
	Light Gold gebürstet	29 300 809-27
	Bronze gebürstet	29 300 809-42
	Champagne gebürstet (22kt Gold)	29 300 809-46
	Champagne (22kt Gold)	29 300 809-47
	Dark Platinum gebürstet	29 300 809-99

**VAIA Wannen-Einhandbatterie für Wannenrand- bzw. Fliesenrandmontage -  
Messing gebürstet (23kt Gold)**

VAIA

29 300 809 Produktversion ab 01.04.2024  
mm [inches]

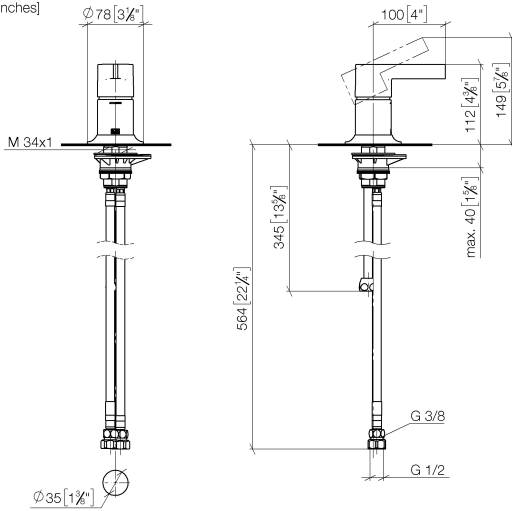

**Durchflussdiagramm**

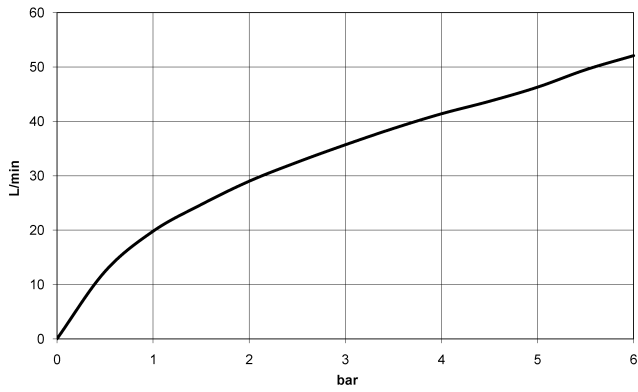

**Codes & Standards**

DIN 4109

ISO 3822

Scottish Water  
Byelaws

UK Water Supply  
Regulations

**Ü-Zeichen**



VAIA Wannen-Einhandbatterie für Wannenrand- bzw. Fliesenrandmontage -  
Messing gebürstet (23kt Gold)

---

VAIA

29 300 809 Produktversion ab 01.04.2024

Zertifikate

---

WRAS\_2004

LGA\_29

**VAIA Wannen-Einhandbatterie für Wannenrand- bzw. Fliesenrandmontage -  
Messing gebürstet (23kt Gold)**

VAIA

29 300 809 Produktversion ab 01.04.2024

Ersatzteile für die  
anderen  
Oberflächenvarianten  
finden Sie hier:  
Chrom

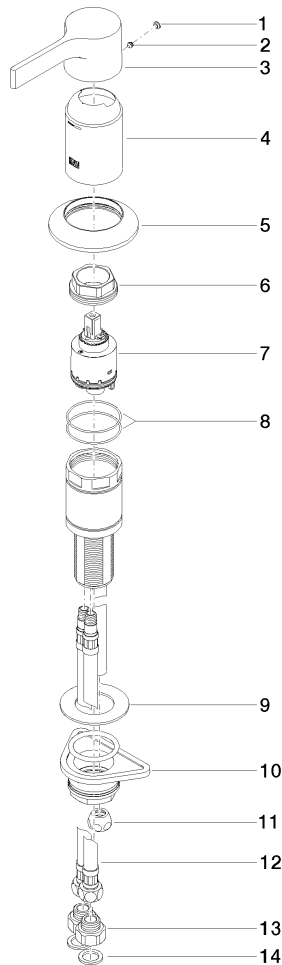

**Ersatzteilstückliste**

Nr.	Artikelnummer	Benennung	Verbaumenge	Lieferzeit
3	09 20 80 022-28	Griff Hebel 50 x 45 x 126 mm - Messing gebürstet (23kt Gold)	1,00	20
8	09 14 10 201 90	O-Ring EPDM 70 45,0 x 1,5 mm -	2,00	2
7	90 15 05 039 00 90	Kartusche blau Ø 40 x 75 mm -	1,00	2
2	90 31 11 063 00 90	Befestigung Gewindestift mit Innensechskant mit Ringschneide M5 x 4 mm -	1,00	2
5	90 27 80 013 00-28	Rosette Ø 78 x 13 mm - Messing gebürstet (23kt Gold)	1,00	20
14	09 14 05 004 90	Dichtung EPDM 70 20,8 x 14,5 x 2,0 mm -	2,00	2
10	04 23 10 044 02 90	Befestigung mit Dichtungen M34 x 1 -	1,00	2
13	09 24 03 185-00	Nippel Reduziernippel 1/2" x 3/8" - Chrom	2,00	10
1	90 31 20 087 00-28	Abdeckung Ø 7 x 2,1 mm - Messing gebürstet (23kt Gold)	1,00	20
9	09 30 11 060 90	Scheibe 60 x 34 x 2 mm -	1,00	2
11	04 23 30 041 00 90	Anschluss Ø 12 mm x 1/2" -	1,00	2
12	04 30 04 021 00 90	Druckschlauch mit Überwurfmutter M10x1 x 3/8" x 500 mm -	2,00	2
6	09 24 04 448 90	Befestigung Mutter Ø 42 x 17 mm -	1,00	2
4	09 28 30 037-28	Haube DB Logo Ø 50 x 76,8 mm - Messing gebürstet (23kt Gold)	1,00	20